

Carrelage

2023 • 2024



SOL INTÉRIEUR • MUR INTÉRIEUR • TERRASSE • PRODUITS DE MISE EN ŒUVRE



novasanit

MEMBRE DU RÉSEAU ALGOREL 

Le réseau des spécialistes du carrelage

Comptant 265 points de vente dans l'hexagone, CARESO est le 1^{er} réseau d'indépendants spécialistes du carrelage en France, Martinique, Guadeloupe et Guyane.

Nous vous proposons une offre carrelage haut de gamme dans toutes nos salles d'exposition. Un large choix s'offre à vous parmi les plus grandes marques !

Nous sélectionnons pour vous les dernières tendances et vous aurez accès à un large panel de couleurs et de déclinaisons quel que soit le style que vous recherchez : imitation parquet, grands formats, imitation pierre et marbre ou encore carreaux de ciment.

Nous vous invitons également à découvrir nos produits de mise en œuvre et finition pour votre carrelage.

ALGOREL

ALGOREL est le 1^{er} réseau national de distribution en chauffage, sanitaire, plomberie, électricité et carrelage.



CARESO 

**CARESO est la branche carrelage
d'ALGOREL et possède
sa propre marque distributeur.**

Fondé en 2008, ALGOREL est un groupement de négoce indépendants spécialisés dans les métiers du second œuvre du bâtiment.

Acteur majeur de la distribution professionnelle, ALGOREL regroupe 160 entreprises pour 770 points de vente.

www.algorel.fr

TENDANCES

Le secteur de la céramique est l'un des plus innovants en matière d'architecture d'intérieur. Il repousse toujours plus loin les limites dans l'imitation d'autres matières. La céramique concurrence le papier peint, la pierre, le marbre, le bois, etc...



LE PAPIER PEINT



LA TERRE



LE TERRAZZO



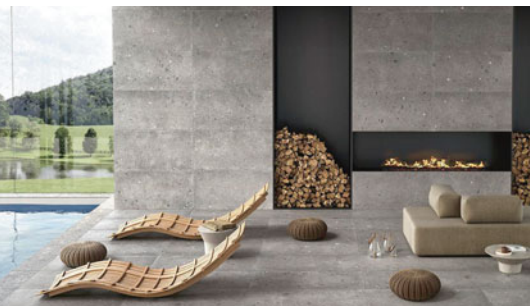

LA PIERRE, LE TRAVERTIN



LE NATUREL



LE MARBRE

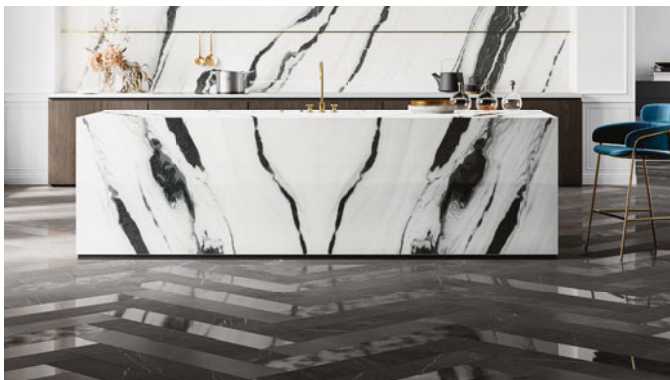

LE BOIS



LES ZELLIGES



SOL INTÉRIEUR



TENDANCES

INTEMPORELS

EFFET BOIS

EFFET PIERRE

MUR INTÉRIEUR



TENDANCES

MOSAÏQUE

TERRASSE



INTEMPORELS

EFFET BOIS

DALLES SUR PLOTS
ET ACCESSOIRES

PRODUITS DE MISE EN ŒUVRE



PRÉPARATION
DES SOLS

COLLES ET JOINTS

TRAITEMENT
ET ÉTANCHÉITÉ

PROFILÉS

PANNEAUX ET
RECEVEURS À CARRELER

OUTILLAGE
ET ACCESSOIRES





SOL INTÉRIEUR

TENDANCES

INTEMPORELS

EFFET BOIS

EFFET PIERRE

SOL INTÉRIEUR

Bien comprendre **pour mieux choisir**

*Le carrelage s'invite de nos jours dans toutes les pièces de la maison. Grâce aux nouvelles techniques d'impression numérique, **le carrelage imite à la perfection toutes sortes de matières** : bois, métal, béton, tissu...*

Mais comment choisir ?



LES DIFFÉRENTES POSES DE CARRELAGE

On connaît tous la pose droite ou en diagonale: ces deux poses classiques sont les plus simples à maîtriser avec des carreaux de taille identique. On peut aussi se permettre plus de fantaisie et **opter pour des styles de pose plus complexe et originale.**

LA POSE DROITE



LA POSE EN DIAGONALE

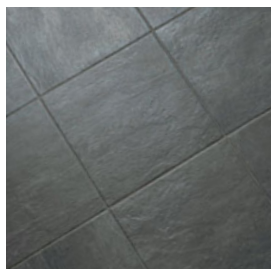

LA POSE DÉCALÉE

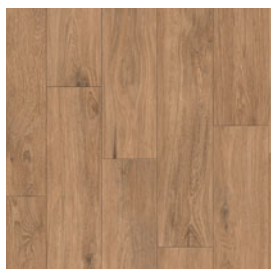

LA POSE EN CHEVRONS

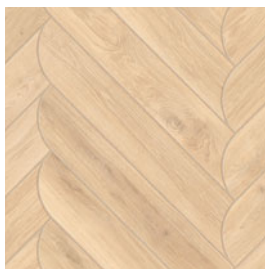

LA POSE EN OPUS

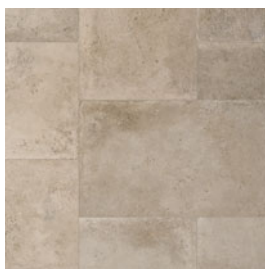

LA POSE EN DAMIER

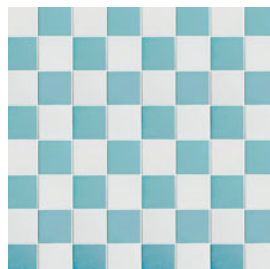

LA POSE EN TAPIS

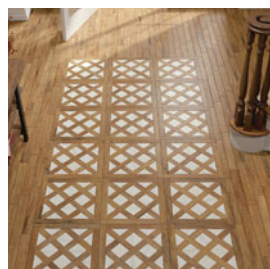

LES + du carrelage

Facile d'entretien

Très hygiénique

(certains carreaux ont un traitement antibactérien)

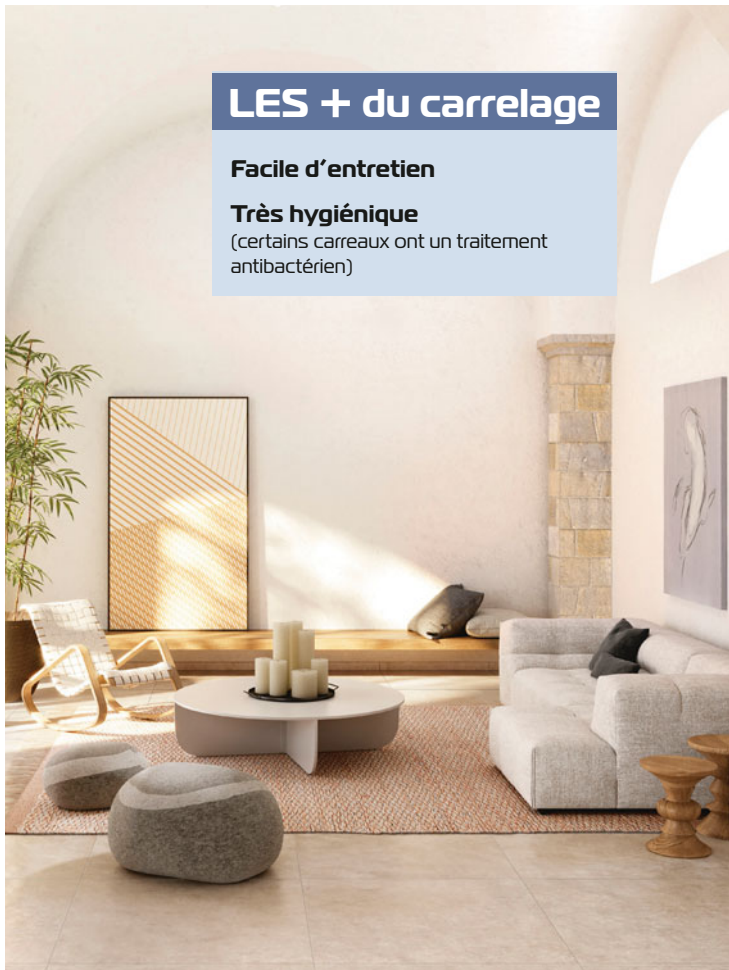

AFFRESCATI

Grès cérame

*Identité précise
et sophistiquée de
l'enduit à la chaux*



Calce

120 x 120 cm

Pour plus d'informations
sur la gamme, cliquez ici



Calce

Lapis

Ocra

Ombra

Terra

Décors Glot-
to Lapis

CANAL-GRANDE

Grès cérame

*Esthétique ciblée et intense
du bois d'acajou, profondeur
et tridimensionnalité*



Noce Lucido

75 x 150 cm

Pour plus d'informations
sur la gamme, cliquez ici



Moro Lucido Noce Lucido Rubino Lucido Moro Soft Noce Soft Rubino Soft Décors Moro N Mix Onda Décors Noce N Mix Onda Décors Moro Club Lucido Décors Moro Onda

FEEL

Grès cérame

*Collection à l'esprit
fortement contemporain au
travers de finitions spéciales*



ANTIDÉRAPANT
R11 A+B+C
EXTÉRIEUR

RECTIFIÉ DÉNUANCÉ
V3



White

120 x 120 cm
Existe en version
extérieur antidérapant

*Pour plus d'informations
sur la gamme, cliquez ici*



Dark

Light

Sage

Warm

White

Layers Dark

Layers Light

Layers Sage

Layers Warm

Layers White

SILVER GRAIN ET CEPPPO DI GRÉ

Grès cérame

*Reproduction méticuleuse
des sédimentations naturelles
sur une pierre calcaire*



ANTIDÉRAPANT
R11 A+B+C
EXTÉRIEUR

RECTIFIÉ DÉNUANCÉ
V2

CLASSEMENT
U4 | P4 | E3 | C2



ÉPAISSEUR
9 mm

Taupe

80 x 80 cm
Existe en version
extérieur antidérapant

Pour plus d'informations
sur la gamme, cliquez ici



Taupe

Grey

Beige

White

Dark

TOOL

Grès cérame émaillé pâte teintée

*L'effet béton, une surface
chaleureuse, intemporelle
et polyvalente*



Grey

90 x 90 cm

Pour plus d'informations
sur la gamme, cliquez ici



Grey Light Grey Tortora White

ENDLESS

Grès cérame émaillé pâte teintée

*Les marbres
traversent les époques
pour tous les projets*



Calacatta Gold

100 x 100 cm

Pour plus d'informations
sur la gamme, cliquez ici



Amazonite Breccia Capraia Calacatta Gold Port Black Travertino

ALLOY

Grès cérame émaillé pâte teintée

*Un design industriel
avec un effet métal rouillé*



RECTIFIÉ

DÉNUANCÉ
V4



ÉPAISSEUR
10,7 mm

Mint

120 x 120 cm

Pour plus d'informations
sur la gamme, cliquez ici



Azzurro



Coal



Copper



Grey



Pearl

SANDSTONE

Grès cérame émaillé

*Aspect pierre de Piazzentina,
une combinaison unique de
jeu de couleurs*



Grey

59,7 x 59,7 cm

Pour plus d'informations
sur la gamme, cliquez ici



Black



Dark



Grey



Greige



Mosaïque
Black



Mosaïque
Grey

BRECCIA

Grès cérame émaillé

*L'essence naturelle
du marbre pour cette
céramique sobre et élégante*

ORT & SPA



Gold

89 x 89 cm

Pour plus d'informations
sur la gamme, cliquez ici



Gold

FLOW

Grès émaillé pâte teintée

Flow a un caractère contemporain et éclectique



QB UPEC

ANTIDÉRAPANT
R11 A+B
EXTÉRIEUR

RECTIFIÉ DÉNUANCE
V2

ÉPAISSEUR
10 mm

Taupe
60,4 x 121 cm
Pour plus d'informations sur la gamme, cliquez ici



BORGOGNA

Grès cérame

Les nouvelles technologies portent la céramique à un niveau supérieur de réalisme



ANTIDÉRAPANT
R11 A+B+C
EXTÉRIEUR

RECTIFIÉ

ÉPAISSEUR
10 mm

Beige
60 x 120 cm
Pour plus d'informations sur la gamme, cliquez ici



PRESTIGIO

Grès cérame

Expression d'un style classique revisité avec modernité et élégance.



Impero Lucido

75 x 150 cm

Pour plus d'informations sur la gamme, cliquez ici



Calacatta



Statuario



Impero



Marquinia



Pulpis



Arcadia



Botticino



Macaubas



Wings



Phantom

CHARM EXPERIENCE

Grès cérame

*Onze marbres céramiques
uniques par leur
composition somptueuse*



Invisible Grey

120 x 60 cm

Pour plus d'informations
sur la gamme, cliquez ici



Calacatta Green



Calacatta Pink



Calacatta Black



Invisible Grey



Amazonite



Blu St Laurent



Charm Bleu



Charm Pink

BEDROCK

Grès cérame émaillé

*Une structure géologique
brute et pure*



White

59,7 x 59,7 cm

Pour plus d'informations
sur la gamme, cliquez ici



Black



Grège



Silver



White

CLOUD

Grès cérame émaillé

Cloud incarne une vision contemporaine de l'espace intérieur et extérieur



ANTIDÉRAPANT
R11 A+B+C
EXTÉRIEUR

RECTIFIÉ DÉNUANCÉ
VI



Beige et Taupe

597 x 597 cm
Existe en version
extérieur antidérapant

Pour plus d'informations
sur la gamme, cliquez ici



Beige White Grey Taupe Anthracite

CARWOOD

Grès cérame émaillé

*Toute la beauté et la couleur
du bois avec ses variations
de veines, d'essences*



ANTIDÉRAPANT
R11 A+B+C
EXTÉRIEUR

RECTIFIÉ DÉNUANCÉ
V3



ÉPAISSEUR
10 mm

Bois clair

20 x 120 cm
Existe en version
extérieure antidérapant

*Pour plus d'informations
sur la gamme, cliquez ici*



Bois blanc

Bois gris

Bois foncé

Bois clair

CORTINA

Grès cérame

*Collection intemporelle
et riche en détails née du
savoir faire artisanal*



Honey

25 x 150 cm

Existe en version
extérieur antidérapant

Pour plus d'informations
sur la gamme, cliquez ici



Almond



Honey



Natural



Tobacco



Esagono
Tous coloris



Herringbone
Tous coloris



Chalet Tous
coloris

MIMESIS

Grès cérame émaillé pâte teintée

Aspect bois très naturel grâce à la nouvelle technologie Real. Le format 20 x 120 cm existe en version extérieur antidérapant dans les couleurs Miele et Ecrú uniquement



ANTIDÉRAPANT
R11 A+B+C
EXTÉRIEUR

RECTIFIÉ DÉNUANCÉ
V3

ÉPAISSEUR
9,5 mm

Tabacco

20 x 120 cm

Pour plus d'informations sur la gamme, cliquez ici



Avorio

Miele

Ecrú

Tobacco

REVIVAL

Grès cérame émaillé pâte teintée

Un aspect bois de chêne récupéré, très naturel



ANTIDÉRAPANT
R11 A+B+C
EXTÉRIEUR

RECTIFIÉ DÉNUANCÉ
V3

ÉPAISSEUR
9 mm

Biondo

11 x 54 cm

Pour plus d'informations sur la gamme, cliquez ici



Almond

Biondo

Cuoio

ALLURE

Grès cérame

*Projet d'effet bois avec
une élégance matérielle
prestigieuse, véritable luxe*



ANTIDÉRAPANT
RTI A+B+C
EXTÉRIEUR

RECTIFIÉ DÉNUANCÉ
V3

CLASSEMENT
U4 | P2 | E3 | C2



ÉPAISSEUR
9 mm

Olmo ambré

20 x 120 cm
Existe en version
extérieur antidérapant

Pour plus d'informations
sur la gamme, cliquez ici



Rovere blanc Rovere amande Rovere naturel Olmo ambré Olmo fumé Noce brun

ROVERE

Grès cérame émaillé pâte teintée

*Un chêne classique
avec une large
offre de formats*



ANTIDÉRAPANT
R11 A+B+C
EXTÉRIEUR

RECTIFIÉ DÉNUANCÉ
MAMMAM V4



ÉPAISSEUR
10,5 mm

Honey

20 x 120 cm
Existe en version
extérieur antidérapant

*Pour plus d'informations
sur la gamme, cliquez ici*



Bark

Brown

Desert

Honey

NATURE

Grès cérame

*Donner aux espaces le charme
de certains éléments naturels.
Existe en finition Silk*



ANTIDÉRAPANT
R11 A+B
EXTÉRIEUR

RECTIFIÉ DÉNUANCE
V4



Sabbia Silk

90 x 90 cm
Existe en version
extérieur antidérapant

Pour plus d'informations
sur la gamme, cliquez ici



Argilla

Calce

Creta

Sabbia

Terra

Lava

RIVER

Grès cérame

*Pierre contrastée, délicate
et élégante, inspirée de
l'action érosive de l'eau*



ANTIDÉRAPANT
R11 A+B+C
EXTÉRIEUR

RECTIFIÉ DÉNUANCÉ
V3

CLASSEMENT
U4 | P3 | E3 | C2

ÉPAISSEUR
9 mm

Grey Lucido

120 x 120 cm
Existe en version
extérieur antidérapant

Pour plus d'informations
sur la gamme, cliquez ici



Beige



Graphite



Grey



Natural



White



Chevron tous
coloris



Muretto tous
coloris

SUBLIME

Grès cérame

Pierre calcaire douce et raffinée, idéale pour les designs contemporains



ANTIDÉRAPANT
R11 A+B+C
EXTÉRIEUR

RECTIFIÉ

DÉNUANCÉ
V3



ÉPAISSEUR
9 mm

Beige

120 x 120 cm

Existe en version
extérieur antidérapant

Pour plus d'informations
sur la gamme, cliquez ici



Grey



Beige



Ivory



Plissé tous
coloris



Moisaco tous
coloris

SHALE

Grès cérame

*Dominer l'essence naturelle
de l'ardoise, naissance d'un
nouveau grès cérame*



ANTIDÉRAPANT
R11 A+B+C
EXTÉRIEUR

RECTIFIÉ DÉNUANCÉ
V3



ÉPAISSEUR
9 mm

Sands

60 x 60 cm
Existe en version
extérieur antidérapant

*Pour plus d'informations
sur la gamme, cliquez ici*



Moon

Sands

Grège

Ash

Dark

Taupe

UNICHE

Grès cérame émaillé pâte teintée

*La charme de quatre
pierres calcaires
méditerranéennes*



RECTIFIÉ

DÉNUANCE
V4

GARANTIE
2 ANS



ÉPAISSEUR
9.5 mm

Ostuni

60 x 120 cm
Existe en version
extérieur antidérapant
*Pour plus d'informations
sur la gamme, cliquez ici*



Ostuni

Cadiz

Arles

Avignone

MYSTONE TRAVERTINO

Grès cérame émaillé pâte teintée

*Une matière
intemporelle rencontre
le design d'avant-garde*



RECTIFIÉ

DÉNUANCE
V2

GARANTIE
2 ANS



ÉPAISSEUR
10 mm

Navona

60 x 120 cm
Existe en version
extérieur antidérapant
*Pour plus d'informations
sur la gamme, cliquez ici*



Classico

Navona

Silver

IBLA

Grès cérame

Ibla est une série en grès cérame de dernière génération. Synchro Digit



ANTIDÉRAPANT
R11 A+B+C
EXTÉRIEUR

RECTIFIÉ DÉNUANCE
V3



Nera
30 x 120 cm
Existe en version
extérieur antidérapant
Pour plus d'informations
sur la gamme, cliquez ici



Nera

Linfa

Colofonia

Resina

Décor
Zagara Nera

Décor
Tombolo Nero





MUR INTÉRIEUR

TENDANCES

MOSAÏQUE

MUR INTÉRIEUR

Bien comprendre **pour mieux choisir**

*Le choix d'un carrelage mural dépend d'abord de critères esthétiques.
On verra à l'accorder à la décoration de la pièce et surtout au revêtement de sol.
Mais il doit aussi être choisi en fonction de sa destination.*



LES DIFFÉRENTS CARRELAGES MURAUX

Le carrelage mural n'a pas besoin d'être aussi résistant qu'au sol, on peut se permettre toutes les fantaisies. Il n'est plus seulement réservé aux salles de bain et cuisines, il est maintenant aussi présent dans le salon et la chambre.



LES + du carrelage

Liberté de création

Diversité des aspects



LES MATIÈRES

LA FAÏENCE



LE GRÈS CÉRAME

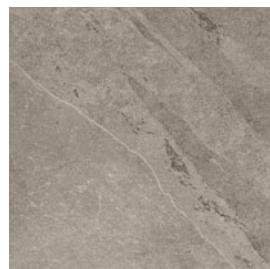

LA MOSAÏQUE

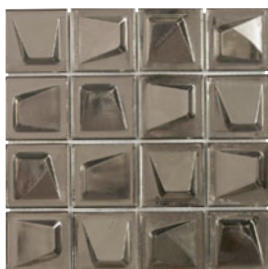

ZELLIGES



GRAVITY

Faïence pâte blanche

Un look industriel adouci qui allie élégance et urbanité

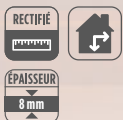

Oxid Green

35 x 100 cm
Existe en version sol coordonné
Pour plus d'informations sur la gamme, cliquez ici



Beige Light Grey Oxid Green Resin Orange White

SENSE

Faïence pâte blanche

La pierre dans son état naturel, chaleureuse, élégante, sobre et raffinée



Light Grey

35 x 100 cm
Existe en version sol coordonné
Pour plus d'informations sur la gamme, cliquez ici



Beige Grey Light Grey White Exotic Green Floral Loja Channel Beige Scratch White Amazon Beige

ELEGANZA

Faïence pâte blanche

*Un léger effet estuco
avec une large gamme
de couleurs et formats*



**Beige, Saggio,
Décor Fiorella**

33,3 x 100 cm
Existe en version sol
coordonné

*Pour plus d'informations
sur la gamme, cliquez ici*



Blu

Perla

Grigio

Siena

Terra

Allegro

Guido

HEX XL ECOSTONES

Émaux de verre

Produit pour sol ou mural réalisé en mosaïque de verre recyclé et antidérapant

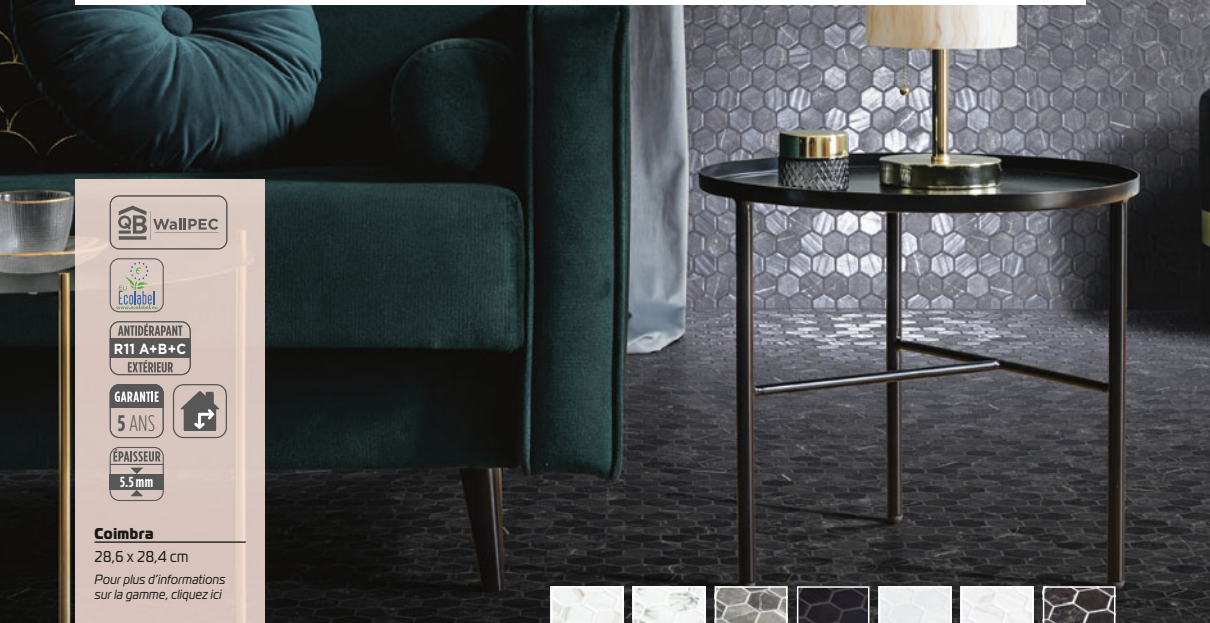

Coimbra

28,6 x 28,4 cm

Pour plus d'informations sur la gamme, cliquez ici

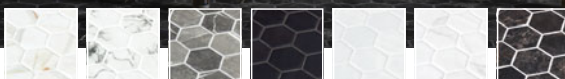

Calacatta Gold

Fosco

Grafito

Natureglass Black

Natureglass White

Venato White

Coimbra

PENNY

Émaux de verre

Une pastille unique et élégante en mosaïque de verre recyclé



Taupe Shiny

1,9 x 0,01 cm
Existe en version sol coordonné

Pour plus d'informations sur la gamme, cliquez ici



Natureglass Black

Natureglass Jade

White Shiny

Taupe Shiny

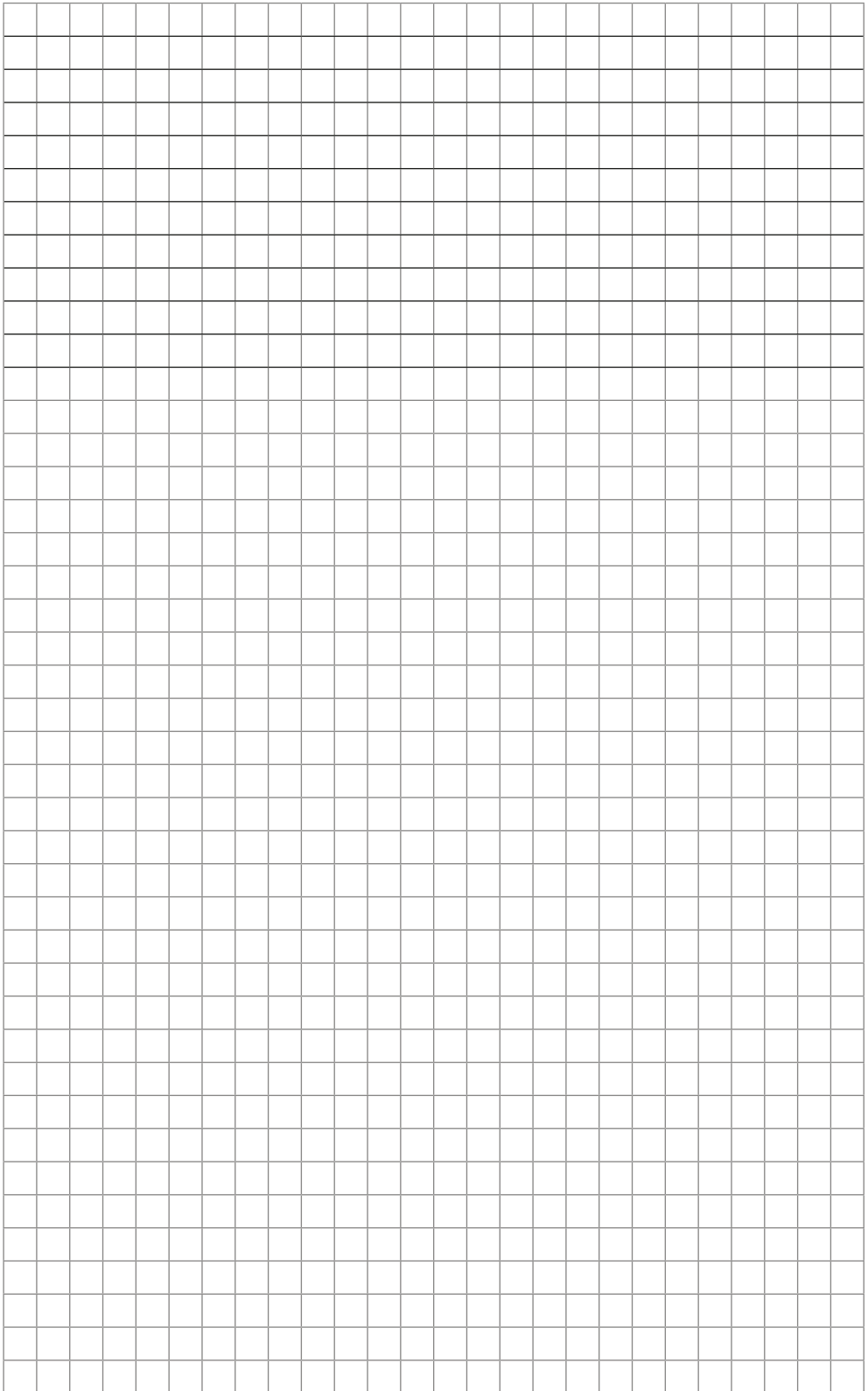





TERRASSE

INTEMPORELS

EFFET BOIS

DALLES SUR PLOTS
ET ACCESSOIRES

TERRASSE

Bien comprendre **pour mieux choisir**

Le carrelage s'intègre parfaitement dans l'environnement extérieur.

*De nouvelles gammes ont été créées avec succès pour se rapprocher de l'aspect bois, pierre ou béton. Le choix de matériaux est large parmi les différents types de carrelages : grès cérame pleine masse, grès cérame émaillé, grès étiré, pierres reconstituées et pierres naturelles. **Mais avant tout, il est indispensable de le choisir selon des critères de sécurité.***

LES DIFFÉRENTES POSES

LA POSE SCELLÉE

Technique traditionnelle de pose d'un carrelage extérieur. Elle consiste à tirer un mortier, sceller les carrelages et vérifier les niveaux. Attention, la réglementation impose depuis 2004 une solution de drainage qui assure une évacuation durable et efficace des infiltrations d'eau.

LA POSE COLLÉE

C'est la technique la plus fréquemment utilisée de nos jours pour poser le carrelage d'une terrasse. Elle consiste à coller le carrelage avec un mortier-colle sur son support. Elle a comme avantage d'offrir un grand confort de travail. La natte drainante n'est pas obligatoire pour ce type de pose mais fortement conseillée.



LA POSE SUR PLOTS

La technique consiste à poser le carrelage sur des plots, les joints entre les carreaux sont ouverts pour permettre l'évacuation des eaux pluviales.

Les plots peuvent être réglables en hauteur ou fixes pour compenser les pentes ou les défauts de planéité. Pour ce type de pose, les carreaux doivent être d'une hauteur de 20 mm minimum.

LA SÉCURITÉ AVANT TOUT

Il est important de choisir un carrelage antidérapant adapté et de vous référer aux différentes normes existantes lors de votre choix.

La norme de glissance R indique l'adhérence du carrelage pour les pieds chaussés :

R 10 : adhérence moyenne

R 11 : adhérence élevée

R 12 : forte adhérence

R 13 : très forte adhérence



LES DALLES EXTÉRIEURES 20 MM

De plus en plus utilisées, les dalles extérieures de 20 mm peuvent être posées sans colle, ni joints directement sur du sable, de l'herbe, des graviers, surélevées sur plots ou collées sur une chape.

Elles conviennent parfaitement pour les allées de jardins, les terrasses, balcons.

Comme tous les carreaux extérieurs d'épaisseur classique, les dalles 20 mm sont antidérapantes R11, ingélices, non poreuses et résistantes aux attaques chimiques et physiques.

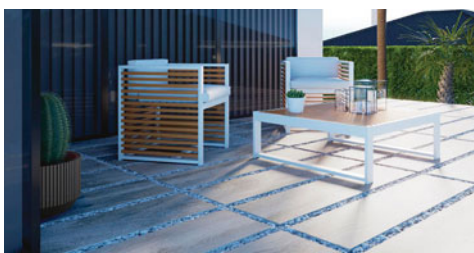

LES + du carrelage

Facile d'entretien

L'un des matériaux les plus simples à nettoyer.

Résistant

Il résiste aux intempéries et surtout au gel. Il est robuste et durable dans le temps.

Antidérapant

LES MATIÈRES

GRÈS CÉRAME ÉMAILLÉ

Carrelage teinté dans la masse ou pas, recouvert d'une couche d'émail qui lui confère une **plus grande résistance aux sollicitations** et cuit à 1200°C. Peut être posé pour un usage principalement privé à l'intérieur comme à l'extérieur.

GRÈS CÉRAME PLEINE MASSE

Teinté dans la masse et cuit à très haute température, il est **résistant, très peu poreux et ingélicif**. Peut être posé aussi bien pour un usage privé que public à l'intérieur comme à l'extérieur.

PIERRE RECONSTITUÉE

Matériau obtenu à partir d'un travail sur des agrégats et autres gravats. Elle **imite très bien la pierre naturelle**.

PIERRE NATURELLE

Du granit au calcaire en passant par le grès, les pierres apportent de petites touches naturelles et minérales à votre terrasse. **De par leurs variétés, elles se marient sans difficulté avec tous les types d'espace extérieurs et apportent un vrai plus déco.**

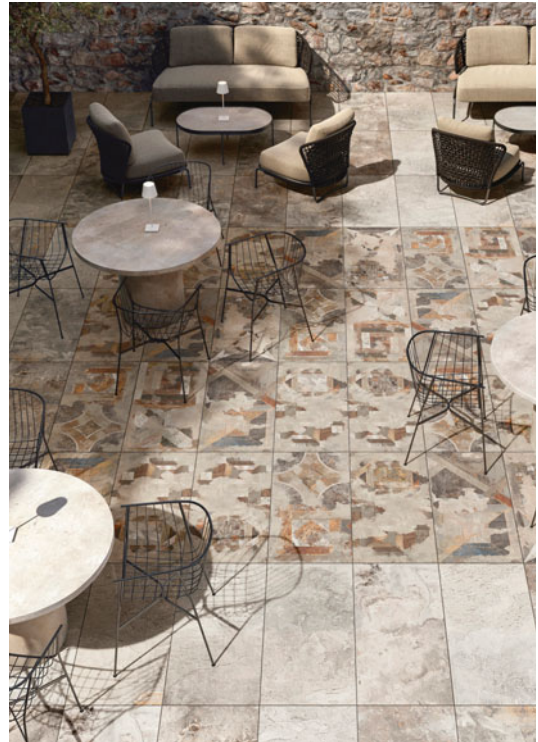

PENTA BALI STONE

Grès cérame pleine masse

Un havre de paix dans votre jardin, une ambiance Zen, relaxante avec Bali Stone



ANTIDÉRAPANT
RTI A+B+C
EXTÉRIEUR



Bali

5 x 5 cm
Existe en version pour l'intérieur

Pour plus d'informations sur la gamme, cliquez ici



Black Rock

Ivet

Azuma

Bali

PENTA VANGUARD

Grès cérame pleine masse

Une couleur d'eau exceptionnelle avec cette collection unique pour votre piscine



DÉNUANCE
V4

PEI
III



ÉPAISSEUR
5.3 mm

Maui

5 x 5 cm
Existe en version pour l'intérieur

Pour plus d'informations sur la gamme, cliquez ici



Bora

Ceribu

Meru

Maui

CLOUD

Grès cérame émaillé

Le Cloud incarne une vision contemporaine de l'espace intérieur et extérieur



ANTIDÉRAPANT
R11 A+B+C
EXTÉRIEUR



Beige

59,7 x 59,7 cm
Existe en version pour
l'intérieur

Pour plus d'informations
sur la gamme, cliquez ici



Anthracite

Beige

Grey

White

Taupe

CARWOOD

Grès cérame émaillé

*L'élégance et la
chaleur du bois
pour votre extérieur*



ANTIDÉRAPANT
R11 A+B+C
EXTÉRIEUR

RECTIFIÉ
DÉNUANCÉ
V3

ÉPAISSEUR
10 mm

Bois gris

20 x 120 cm
Existe en version pour
l'intérieur

Pour plus d'informations
sur la gamme, cliquez ici



Bois blanc

Bois clair

Bois gris

Bois foncé

DECK

Grès cérame émaillé

*L'esthétique du bois,
avantages techniques du grès
cérame pour vos extérieurs*



Hazel

22,2 x 89,7 cm

Pour plus d'informations
sur la gamme, cliquez ici



Ebony



Hazel



Juniper



Nut

CARWOOD 40X120

Grès cérame

*Toute la beauté et la couleur
du bois avec ses variations
de veines, d'essences*

ANTIDÉRAPANT

R11 A+B+C

EXTÉRIEUR

RECTIFIÉ

DÉNUANCE

V3

CLASSEMENT

U3S | P3 | E3 | C2

PEI

ÉPAISSEUR

20 mm

Bois clair

40 x 120 cm

Pour plus d'informations
sur la gamme, cliquez ici



Bois clair



Bois Gris

CARWOOD 60X60

Grès cérame

*Le grès cérame d'inspiration
bois garde intact dans le
temps l'attrait naturel*

ANTIDÉRAPANT

R11 A+B+C

EXTÉRIEUR

RECTIFIÉ

DÉNUANCE

V3

CLASSEMENT

U3S | P3 | E3 | C2

PEI

ÉPAISSEUR

20 mm

Bois clair

60 x 60 cm

Pour plus d'informations
sur la gamme, cliquez ici



Bois clair

PLOTS DALLES ET AUTONIVELANTS

GAMME « ESSENTIEL » ET FINITION LATÉRALE

*Jouplast® la solution
pour l'aménagement
de vos terrasses sur plots*



CARACTÉRISTIQUES

- Flasque de 200 mm de diamètre au bord chanfreiné pour éviter d'endommager le support sur lequel il est posé, doté d'une multiperforation pour éliminer les rétentions d'eau
- Rainures autobloquantes pour renforcer le maintien au sol
- Surface d'appui de la tête optimisée de 100 cm²
- Vis munie d'un repère de réglage haut
- Écarteurs sécables de 3 mm d'épaisseur pour faciliter la pose si besoin
- Gomme acoustique vendue séparément

MISE EN ŒUVRE

Pour une dalle de 60 x 60 cm, compter 3 plots au m²

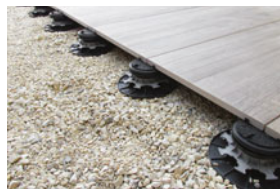

GOMME ACOUSTIQUE

- Réduit les bruits d'impact et les résonances de moitié par rapport à l'utilisation d'un plot seul (Test CSTB n°AC20-26087574)
- Améliore le grip de la dalle sur la tête du plot.

JOUPLAST®, LA SOLUTION UNIQUE SUR LE MARCHÉ POUR LA FINITION D'UNE TERRASSE POSÉE SUR PLOTS.

Finition avec plinthe - Finition en butée - Finition invisible - Création de marches



Plaque à dalle



Support habillage latéral



Plots standards dalle

- Des plots de 8 mm à plus de 470 mm de réglage (avec rehausses)

Plots autonivelants

- Compense et permet aussi de créer jusqu'à 5% de pente
- Tête pivotante qui s'ajuste automatiquement, sans outils additionnels
- Parfait pour un sol non plan ou irrégulier
- Des plots de 29 à plus de 485 mm (avec rehausses)

Pourquoi choisir la pose sur plots Avec Jouplast®?

- Mise en oeuvre simple et rapide
- Réglage manuel et millimétré grâce à l'écrou
- Pas de travaux lourds de terrassement dans la préparation du terrain
- Permet le passage de câbles et de canalisations
- Evite la réalisation de joints : favorise l'évacuation de l'eau
- Conforme aux DTU 43.1
- Résistant aux UV et au gel
- Fabriqués en France
- Des produits fabriqués en matière 100% recyclée.



PLOTS DALLES ET AUTONIVELANTS

GAMME CLEMAN®

*Cleman®, un plot,
3 possibilités*

Avec la gamme CLEMAN® :

- Pré-régler la hauteur des plots en amont du chantier avec l'embout
- Régler la hauteur manuellement avec l'écrou
- Ajuster la hauteur de quelques millimètres avec la clé d'ajustement



CARACTÉRISTIQUES DE LA GAMME CLEMAN®

- Stabilité optimisée : tous les éléments sont solidaires entre eux
- Intégration du système d'habillage latéral
- Pose en angle facilitée par un flasque carré
- Gomme OCTO incluse
- Ecarteurs sécables de 4 mm d'épaisseur
- Une gamme d'accessoires dédiée : rehausse, plaque à dalle, clé d'ajustement, embout
- Résistant aux UV et au gel
- Conforme au DTU 43.1
- Fabriqués en France
- Des produits fabriqués en matière 100% recyclée.



CLEMAN® standard :
Hauteur de réglage de 28 à 470 mm (avec rehausses)

CLEMAN® autonivelant :
Hauteur de réglage de 40 à 470 mm (avec rehausses)
Permet de rattraper ou de créer une pente jusqu'à 5% quelque soit la nature du sol.
Parfait pour un sol non plan ou irrégulier.



Rehausse 60 mm

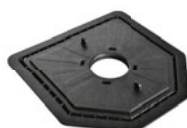

Plaque à dalle
Permet la finition de
la terrasse



Embout
Permet de pré-régler
les plots

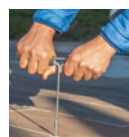

Clé d'ajustement
Permet d'ajuster la hauteur
une fois le revêtement posé

TERRAZZO

Grès cérame

*Élégance graphique
et variété de couleurs
pour ce grès cérame*



ANTIDÉRAPANT
R11 A+B+C
EXTÉRIEUR



Grey

59,7 x 59,7 cm

Pour plus d'informations
sur la gamme, cliquez ici



Grey



Beige



White





PRODUITS DE MISE EN ŒUVRE

PRÉPARATION
DES SOLS

COLLES ET JOINTS

TRAITEMENT
ET ÉTANCHÉITÉ

PROFILÉS

PANNEAUX ET
RECEVEURS À CARRELER

OUTILLAGE
ET ACCESSOIRES

PRODUITS DE MISE EN ŒUVRE

Bien comprendre **pour mieux choisir**

La qualité et la durabilité de la pose de carrelage dépendent aussi des produits de mise en œuvre utilisés.

Les produits choisis doivent être parfaitement destinés au support existant, qui doit être sain, propre et sec.



LE RAGRÉAGE

Le ragréage est **toujours conseillé dans le cadre de travaux de rénovation** et lorsqu'il est nécessaire d'avoir un sol parfaitement lisse, particulièrement pour la pose de carrelage grand format. De consistance fluide, il permet de récupérer jusqu'à plus de 10 mm d'épaisseur.



LES DIFFÉRENTES COLLES

LES MORTIERS-COLLES (EN POUDRE)

Solution classique de pose du carrelage au sol. Résistants au gel, ils sont recommandés en intérieur comme à l'extérieur.

LES ADHÉSIFS (EN PÂTE)

Faciles à utiliser car prêts à l'emploi, ils sont préconisés pour la pose de carrelage en intérieur car ne résistent pas au gel et le plus souvent en pose murale.

LES COLLES RÉACTIVES (ÉPOXY)

À base de bi-composant, elles résistent à de très fortes contraintes physiques et chimiques. **Conseillées en milieu humide et à l'extérieur.**



LES PROFILÉS

Quel que soit le carrelage choisi et la façon dont il sera posé, la **finition apportera la touche finale indispensable** pour un aspect esthétique soigné, chic, élégant ou design.

Il existe une multitude de finitions pour carrelage.



LES JOINTS

FINS OU LARGES

Les plus couramment utilisés, ils sont proposés dans différentes couleurs. **Mise en œuvre simple et nettoyage facile.** La taille minimum d'un joint est de 2 mm.

DÉFORMABLES

Sols chauffants ou supports planchers bois susceptibles de se déformer.

ÉPOXY

Grande résistance aux agressions chimiques et mécaniques. **Imperméables, solides,** ils sont proposés en différents coloris voire avec des paillettes.



L'ÉTANCHÉITÉ

Dans les locaux humides ou les salles de bain l'étanchéité est primordiale. **Plusieurs solutions sont disponibles:** mortiers d'imperméabilisation, systèmes de protection à l'eau sous carrelage (SPEC), systèmes d'étanchéité liquide (SEL) et les nattes d'étanchéité.

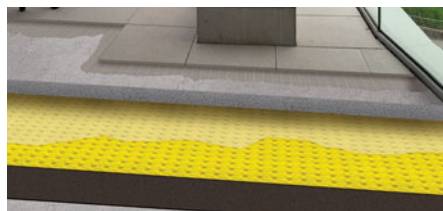

L'IMPORTANCE DU NETTOYAGE DE FIN DE CHANTIER

À la fin du chantier de pose de carrelage, il est nécessaire d'effectuer un **nettoyage profond du carrelage à l'aide d'un produit acide spécifique,** pour éliminer les résidus calcaires encore présents. Un seul lavage n'est souvent pas suffisant et il faut prendre soin de rincer abondamment le sol à l'eau claire après chaque lavage à l'acide.



PRODUITS DE MISE EN ŒUVRE

Bien comprendre **pour mieux choisir**

*Pour réaliser avec succès les travaux de carrelage, il est nécessaire de bien s'équiper. **Il faut choisir son outillage en fonction de chacune des étapes importantes.** La préparation du support est l'étape indispensable lors de la pose d'un carrelage; celui-ci doit être impeccable.*



LA DÉCOUPE ET LE PERÇAGE

Pour percer de la faïence murale ou du carrelage, vous pouvez utiliser un foret au carbure de tungstène. Les trépons à l'eau sont conseillés pour ne pas casser les carreaux, dans le cas de perçages plus difficiles.

Pour éviter les éclats disgracieux lors de la coupe de la faïence, nous vous conseillons l'utilisation d'un coupe-carreaux électrique à eau. Simple d'utilisation et léger, il permet de faire des coupes droites, diagonales ou en biseau, parfaitement finies.

LES OUTILS SPÉCIAL GRAND FORMAT

Le marché des carreaux de grands formats est en forte évolution. La manipulation de ces carreaux nécessite des outils adaptés.

- Coupe-carreaux spécial grand format
- Table
- Transporteur à ventouse
- Chariot de transport



Coupe-carreaux électrique au sol



Coupe-carreaux électrique sur table



Transporteur à ventouse



LES OUTILS DE MESURE ET DE TRAÇAGE

Un mètre, une équerre, un niveau à bulle ou à laser, un crayon à mine grasse pour tracer sur le carreau et un cordeau à tracer pour le support.



LES OUTILS DE PRÉPARATION POUR L'ENCOLLAGE ET LA POSE

Un seau mélangeur et un malaxeur pour préparer le mortier-collé, une truelle pour l'appliquer et une spatule crantée pour l'étaler de façon régulière. **Indispensable, le maillet en caoutchouc blanc pour ne pas marquer le carrelage** et enfin les croissillons autonivelants et cales pour maintenir l'écartement entre chaque carreaux.



Bac à jointoyer

LES OUTILS DE FINITION

Une éponge, des lames abrasives, une brosse, une raclette.



Éponges



LES OUTILS DE DÉCOUPE

Une carrelotte (ou coupe carreaux) manuelle ou électrique pour les coupes droites et diagonales ou la meuleuse pour les coupes spéciales. Une pince à rogner et une grille abrasive qui permettent de poncer les bords des carreaux coupés.



CARESOPRIM

Primaire

Primaire d'adhérence multi-support (neufs et anciens) intérieur extérieur

- Ne pas utiliser sur supports en milieu humide
- Coloris : liquide vert applicable au rouleau
- Consommation : de 50 à 200 g selon la porosité du support
- Délai de recouvrement : 30 min minimum
- Tous supports : bois, plâtre, métal...
- Applicable en sol et mur
- Conditionnement : bidon de 5 L



- Prêt à l'emploi
- Améliore l'adhérence des ragréages et des mortiers colles
- Séchage rapide

CARESOPLAN FIBRÉ

Ragréage et enduit de sol

Enduit de ragréage P3 autonivelant et autolissant pour le lissage des sols

- Épaisseur d'emploi : 3 à 20 mm (ponctuellement 30 mm)
- Coloris : gris
- Consommation : 1,5 kg/m²/mm d'épaisseur
- À utiliser avec CARESOPRIM
- Pompable
- Conditionnement : sac de 25 kg
- Certificat QB n° 33 S 195



- Convient sur tous types de planchers chauffants
- Applicable sur chape anhydrite
- Forte épaisseur prise rapide

CARESOPLAN

Ragréage et enduit de sol

Enduit de ragréage P3 autonivelant et autolissant pour sol intérieur

- Épaisseur d'emploi : 10 mm
- Coloris : jaune
- Consommation : 1,5 kg/m²//mm d'épaisseur
- À utiliser avec CARESOPRIM
- Pompable
- Conditionnement : 25 kg
- Certificat QB n° 33 S 194
- Délai de mise en service pédestre : 3 h -
- Délai de recouvrement carrelage : 24 h



- Convient sur tous types de planchers chauffants
- Applicable sur chape anhydrite et anciennes dalles plastiques

CARESOPROTECT

Imperméabilisation

Kit d'imperméabilisation sous carrelage spécial douche et salle de bains

- Système de Protection à l'Eau sous Carrelage (SPEC)
- Coloris : pâte fluide jaune
- Consommation : 0,400 kg/m² par couche soit 0,800 kg/m² au total
- Délai avant pose du carrelage : 12 h
- Conditionnement : kit pour 6 m²
- Certificat QB n° 111 PE 22



- Kit complet prêt à l'emploi

ECOPRIM UNIVERSEL

Primaire

Primaire d'adhérence monocomposant, sans solvant, pour tous supports

- Délai de séchage : 30 min (support absorbant), 1 h (ancien carrelage), 6 h (bois)
- Coloris : blanc
- Consommation : 100 à 200 g/m²
- Conditionnement : bidons de 20 kg
- Stockage : 12 mois en local tempéré en emballage d'origine non entamé
- Température d'application : 5 à 35°C



- Polyvalent neuf et rénovation
- Prêt à l'emploi
- Sans solvant, à très faible émission de COV

ULTRAPLAN RENO FIBRÉ

Ragréage et enduit de sol

Ragréage P3 fibré, rénovation, tous supports

- Délai avant recouvrement : 24 h
- Coloris : gris
- Consommation : 1,4 kg/m²/mm d'épaisseur
- Conditionnement : sac de 25 kg à ouverture facile
- Stockage : 12 mois à l'abri de l'humidité en emballage d'origine non entamé
- Température d'application : 5 à 30°C



- Spécial supports déformables et planchers chauffants
- Grands formats
- Malaxage facile

MAPEGUM WPS

Protection et étanchéité des locaux humides

Système de protection à l'eau sous carrelage des locaux humides

- Coloris : gris clair
- Consommation : 800 g/m² en utilisation SPEC
- Conditionnement : Kit SPEC 6 m², seaux de 5,1 et 25 kg
- Stockage : 12 mois en local tempéré en emballage d'origine non entamé
- Température d'application : 5°C à 30°C



- Pâte prête à l'emploi
- Mise en œuvre simple et facile
- Séchage rapide (délai d'attente : 5 h entre passes)

ULTRAPLAN RENO 3

Ragréage et enduit de sol

Ragréage P3 spécial rénovation et grands formats

- Ouverture au passage : après 4 h
- Délai avant recouvrement : 24 h (carrelage)
- Épaisseur d'application : 3 à 10 mm
- Consommation : 1,4 kg/m²/mm d'épaisseur
- Conditionnement : sac de 25 kg à ouverture facile
- Stockage : 12 mois à l'abri de l'humidité en emballage d'origine non entamé



- Ouverture facile
- Épaisseur jusqu'à 10 mm
- Classé A+ : à très faible émission de COV

ULTRAPLAN MAXI FIBRÉ

Ragréage et enduit de sol

Ragréage de sol P4S fibré

- Ouverture au passage : après 2 h
- Recouvrement : 12 h (carrelage)
- Taux de gâchage : 4,25 à 5 L
- Épaisseur d'application : 3 à 40 mm
- Consommation : 1,4 kg/m²/mm d'épaisseur
- Conditionnement : sac de 25 kg à ouverture facile
- Stockage : 12 mois à l'abri de l'humidité en emballage d'origine non entamé



- Hautes performances : locaux P4S. Certifié CSTB locaux P4/P4
- Prise rapide, forte épaisseur
- Neuf et rénovation : carrelage, bois, dalles thermoplastique

MAPELASTIC AQUADEFENSE

Protection et étanchéité des locaux humides

Système de protection et étanchéité liquide sous carrelage des locaux humides

- Travaux d'étanchéité intérieurs à l'eau sous carrelage
- Coloris : bleu clair
- Consommation : 1 kg/m²
- Conditionnement : seau 7 et 15 kg
- Stockage : 24 mois en local tempéré en emballage d'origine non entamé
- Température d'application : 5°C à 30°C



- Prêt à l'emploi
- Avis technique CSTB locaux P4/P4S
- Séchage rapide

CARESOPRO

Mortier colle

Mortier colle amélioré pour la pose de carreaux sur support neuf et rénovation

- Pour murs intérieurs, sols intérieurs et extérieurs et piscines
- Coloris : poudre grise et blanche
- Consommation au m² : simple encollage 3,5 à 4,5 kg - double encollage 5 à 8 kg
- Durée d'utilisation du mélange : 3 h - Temps ouvert : 30 min
- Délai d'ajustabilité : 20 min - Délai avant jointoiment : 24 h minimum
- Format maxi : 3 600 cm² en sol intérieur et extérieur
- Conditionnement : sac de 25 kg
- QB n° certifié : 33 MC 602 - 36 MC 602



- + - Pose sur ancien carrelage sans primaire
- + - Neuf et rénovation
- + - Bonne résistance au glissement

CARESOFLEX HP ALLEGÉE

Mortier colle

Mortier colle déformable allégé pour supports neufs et rénovation

- Pour sols et murs intérieurs et extérieurs, piscine
- Coloris : poudre grise
- Consommation au m² : simple encollage 3,5 à 4,5 kg - double encollage 5 à 8 kg
- Durée d'utilisation du mélange : 3 h - Temps ouvert : 30 min
- Délai d'ajustabilité : 20 min - Délai avant jointoiment : 24 h minimum
- Format maxi selon support : 15 000 cm² pour les murs et 36 000 cm² pour les sols
- Conditionnement : sac de 15 kg
- QB n° certifié : 36 MC 604



- + - Poids réduit (sac de 15 kg)
- + - Double taux de gâchage possible - Sans poussière
- + - Collage jusqu'à 120x120 cm en sol et 120x360 cm en mur

CARESOJOINT

Joint

Mortier à gâcher pour la réalisation de joints de carrelage en forte largeur

- Mortier à base de liants hydrauliques pour murs et sols intérieurs et extérieurs
- Coloris : poudre gris acier
- Consommation selon la largeur du joint et l'épaisseur du carreau
- Ex : pour un joint de 3 mm sur un 60x60 ép.10 mm = 0,150 kg/m²
- Durée d'utilisation du mélange : 2 h - Délai de mise en service : 24 h
- Conditionnement : sac de 25 kg
- Largeur des joints de 3 à 15 mm



- + - Hydrofugé
- + - Large domaine d'emploi : locaux privatifs ou collectifs
- + - Applicable à partir de 3 mm

CARESOFLEX HP

Mortier colle

Mortier colle déformable double taux de gâchage

- Supports neufs et rénovation, murs et sols intérieurs et extérieurs, piscines
- Coloris : poudre grise
- Consommation au m² : simple encollage 3,5 à 4,5 kg - double encollage 5 à 8 kg
- Consommation au m² consistance fluide : 4 à 6 kg
- Durée d'utilisation du mélange : 3 h - Temps ouvert allongé : 30 min
- Délai d'ajustabilité : 20 min - Délai avant jointoiment : 24 h
- Conditionnement : sac de 25 kg
- QB n° certifié : 33 MC 603



- + - Tous types de planchers chauffants
- + - Excellente résistance au glissement, sans poussière
- + - Simple encollage jusqu'à 10 000 cm²

CARESOFIX

Adhésif

Pour la pose de carrelage en murs intérieurs dans les pièces humides

- Ne pas appliquer en sol, à l'extérieur, sur métaux ou carreaux non poreux
- Coloris : pâte blanche
- Consommation : entre 3 kg (simple encollage) et 4,5 kg (double encollage)
- Format maximum : 2 200 cm²
- Délai de mise en service et jointoiment : 24 h - Durée d'ajustabilité : 20 min
- Conditionnement : seau de 25 kg
- QB n° certifié : 111 AD 601



- + - Neuf et rénovation
- + - Facile d'emploi
- + - Utilisable sur SPEC CARESOPROTECT

CARESOJOINT SOUPLE

Joint

Mortier à gâcher pour la réalisation de joints de carrelage en fine largeur

- Mortier à base de liants hydrauliques pour murs et sols intérieurs et extérieurs
- Coloris : poudre gris acier
- Consommation selon la largeur du joint et l'épaisseur du carreau
- Ex : pour un joint de 3 mm sur un 60x60 ép.10 mm = 0,150 kg/m²
- Durée d'utilisation du mélange : 1 h - Délai de mise en service : 16 h
- Conditionnement : sac de 25 kg
- Largeur des joints de 2 à 15 mm



- + - Adapté à tous types de sols chauffants
- + - Applicable en locaux P4/P4S
- + - Hydrofugé - Pose en intérieur et extérieur

KERAFIX EXTRA

Mortier colle

Mortier colle pour pose de carrelage en sol et mur intérieurs et sol extérieur

- Temps ouvert : 30 min
- Durée d'utilisation de la gâchée : plus de 3 h
- Délai d'ajustabilité : 60 min
- Coloris : gris, blanc
- Délai avant jointolement : 24 h minimum. Ouverture au passage après joint : 24/48 h
- Consommation : 3,5 à 7 kg/m² en simple encollage, 5 à 8 kg en double encollage
- Conditionnement : sac de 25 kg
- Stockage : 12 mois à l'abri de l'humidité en emballage d'origine non entamé



- + - Neuf et rénovation
- + - Résistant au glissement
- + - Sac à ouverture facile

KERAFIX HP TERRASSE

Mortier colle

Mortier colle amélioré C2 pour la pose de carrelage, pierre naturelle, dallage

- Temps ouvert : environ 30 min (selon EN 1346)
- Durée d'utilisation de la gâchée : environ 3 h
- Ouverture au passage : 24 à 48 h après jointolement
- Coloris : gris, beige
- Température d'application : 5 à 30°C
- Consommation : 3,5 à 8 kg/m²
- Conditionnement : sac de 25 kg



- + - Technologie Low Dust® : faible émission de poussière
- + - Excellente résistance aux cycles gel/dégel
- + - Idéal pour la pose de revêtements lourds (dallage, margelle)

ULTRALITE S2 FLEX

Mortier colle

Mortier colle C2TE S2 pour pose de carrelage : sol/mur - intérieur/extérieur

- Temps ouvert : 30 min
- Durée d'utilisation de la gâchée : plus de 3 h
- Délai d'ajustabilité : 45 min
- Coloris : gris, blanc
- Température d'application : 5°C à 30°C
- Consommation : 2 à 3,5 kg/m²
- Conditionnement : sac de 15 kg avec poignée
- Stockage : 12 mois à l'abri de l'humidité en emballage d'origine non entamé



- + - Technologie Low Dust® : faible émission de poussière
- + - Temps ouvert allongé : confort d'utilisation
- + - Spécial très grand format : jusqu'à 40 000 cm²

KERAFLEX

Mortier colle

Destiné à la pose de carrelage en sol et mur intérieurs et sol extérieur

- Temps ouvert : 30 min
- Durée d'utilisation de la gâchée : plus de 3 h
- Délai d'ajustabilité : 30 min
- Délai avant jointolement : 24 h minimum. Ouverture au passage : 24/48 h
- Coloris : gris, blanc
- Consommation : 3,5 à 8 kg/m² en consistance normale, 3,5 à 7 kg/m² en fluide
- Conditionnement : sac de 25 kg à ouverture facile, Alupack de 5 kg



- + - Certificat QB
- + - Technologie Low Dust® : faible émission de poussière
- + - Sac à ouverture facile

KERAFLEX MAXI S

Mortier colle

Mortier colle pour pose de carrelage en sol et mur intérieurs et sol extérieur

- Temps ouvert : 30 min
- Délai d'ajustabilité : environ 45 min
- Délai avant jointolement : 24 h minimum
- Coloris : gris, blanc
- Températures d'application : 5°C à 30°C
- Consommation : 3,5 à 8 kg/m² en consistance normale, 3 à 6 kg/m² en fluide
- Conditionnement : sac de 25 kg à ouverture facile
- Stockage : 12 mois à l'abri de l'humidité en emballage d'origine non entamé



- + - Technologie Low Dust® : faible émission de poussière
- + - Double consistance
- + - Spécial grands carreaux, planchers chauffants

KERAPOXY EASY DESIGN

Joint

Mortier époxy bicomposant décoratif pour collage et jointement des sols et murs.

- Temps ouvert (en tant qu'adhésif) : 40 min
- Délai d'ajustement (en tant qu'adhésif) : 60 min
- Durée d'utilisation du mélange : 45 min
- Coloris : 41 coloris
- Température d'application : 12°C à 30°C
- Consommation : variable selon la largeur des joints
- Conditionnement : kit de 3 kg
- Stockage : 24 mois en local tempéré en emballage d'origine non entamé



- + - Excellentes résistances chimiques et mécaniques
- + - Anti-moisissures et anti-bactériens
- + - Effet pailleté avec MapeGlitter ou Mapecolor Metallac

KERACOLOR SF

Joint

Mortier super fin pour joints de 2 à 4 mm

- Durée d'utilisation de la gâchée : 2 h
- Délai d'attente avant finition : 10 à 20 min
- Ouverture au passage après jointolement : 24 h
- Coloris : blanc
- Température d'application : 5°C à 30°C
- Consommation : variable selon la dimension des joints
- Conditionnement : Alupack de 5 kg, sacs de 5 et 22 kg (selon coloris)
- Stockage : 24 mois en Alupack, 12 mois à l'abri de l'humidité



- + - Excellente résistance à l'abrasion
- + - Faible retrait
- + - Finition lisse

KERACOLOR GG SOUPLE

Joint

Mortier de jointement large (de 4 à 15 mm)

- Durée d'utilisation de la gâchée : 2 h
- Délai d'attente avant finition : 10 à 20 min
- Ouverture au passage après jointolement : 24 h
- Coloris : gris argent (111) et gris ciment (113)
- Température d'application : 5°C à 30°C
- Consommation : variable selon la dimension des joints
- Stockage : 12 mois à l'abri de l'humidité en emballage d'origine entamé



- + - Spécial supports déformables
- + - Entretien facile
- + - Excellente durabilité

ULTRACOLOR PLUS

Joint

Mortier haute performance à séchage rapide pour joints de 2 à 20 mm

- Durée d'utilisation de la gâchée : 20 à 25 min
- Délai d'attente avant finition : 15 à 30 min
- Ouverture au passage après jointolement : 4 h
- Coloris : 40 coloris
- Température d'application : 5°C à 30°C
- Consommation : variable selon la dimension des joints
- Conditionnement : sac de 23 et 25 kg, alupacks de 2 et 5 kg (selon coloris)
- Stockage : 12 mois (sac 23 et 25 kg) ; 24 mois (alupacks de 2 et 5 kg)



- + - Prise et séchage rapide
- + - Antiefflorescences et antimoissures
- + - Large gamme de couleurs

KERACOLOR GG

Joint

Mortier de jointement large de 4 à 15 mm

- Durée d'utilisation de la gâchée : 2 h
- Délai d'attente avant finition : 10 à 20 min
- Ouverture au passage après jointolement : 24 h
- Coloris : 14 coloris
- Température d'application : 5°C à 30°C
- Consommation : variable selon la dimension des joints
- Conditionnement : sac de 25 kg à ouverture facile
- Stockage : 12 mois à l'abri de l'humidité en emballage d'origine non entamé



- + - Spécial joints larges
- + - Technologie Low Dust® : faible émission de poussière
- + - Sac à ouverture facile (coloris 111 et 113)

KERACOLOR RUSTIC

Joint

Mortier haute performance pour joints d'aspect rustique de 5 à 50 mm

- Durée d'utilisation de la gâchée : 2 h
- Délai d'attente avant finition : 10 à 20 min
- Ouverture au passage après jointolement : 24 h
- Coloris : Gris argent (111) et Ton pierre (244)
- Température d'application : 5°C à 30°C
- Consommation : variable selon la dimension des joints
- Conditionnement : sac de 25 kg
- Stockage : 12 mois à l'abri de l'humidité en emballage d'origine non entamé



- + - Spécial pour pierres et plaquettes de parement
- + - Excellente résistance aux cycles gel/dégel
- + - Excellente durabilité

MAPESIL AC

Mastic

Mastic silicone monocomposant, transparent ou coloré pour salles de bains et piscines

- Coloris : 40 coloris + transparent
- Température d'application : 5°C à 50°C
- Consommation : 3,1 m linéaire par cartouche (joint de section de 10 x 10 mm)
- Conditionnement : cartouche de 310 ml
- Stockage : 24 mois en local tempéré en emballage d'origine non entamé



- + - Technologie BioBlock® : résiste aux moisissures
- + - Résistant aux agents chimiques
- + - Facile à travailler

LITHOFIN KF ENLEVE CIMENT

Nettoyant fin de chantier

Élimine les voiles de ciment, les restes de mortier et les efflorescences

- Pour la céramique et le grès cérame
- Rendement : 15 à 30 m²/L selon l'encrassement
- Conditionnement : bidon de 1L et 5L



- + **- Concentré très économique**
- Peu odorant**
- Ne dégage pas de vapeur**

LITHOFIN KF NETTOYANT INTENSIF

Nettoyant dégraissant

Élimine les salissures tenaces et incrustées, les dépôts de graisse et d'huile

- Pour la céramique et le grès cérame
- Rendement : 10 à 100 m²/L selon la dilution
- Conditionnement : bidon de 1L et 5L
- Adapté à une utilisation en machine



- + **- Concentré**
- Sans solvants**
- Remet à neuf les surfaces fortement encrassées**

GREEN BY LITHOFIN PRODUIT D'ENTRETIEN

Nettoyant courant

Produit d'entretien des sols en céramique

- Produit d'entretien des sols sans rinçage très concentré
- Consommation : 100 lavages par litre
- Conditionnement : bidon de 1L



- + **- À base de matières premières végétales**
- Bidon en plastique 100% recyclé**

LITHOFIN FLECKSTOP W

Protecteur

Protection antitache à base d'eau destinée à un usage intérieur et extérieur

- Pour tous revêtements poreux : terre cuite, pierre naturelle, béton et céramique
- Rendement : 7 à 20 m²/L selon le matériau
- Temps de séchage : rapide
- Conditionnement : bidon de 250 ml, 500 ml, 1L, 5L
- Protège de l'huile, de la graisse et de l'eau



- + **- Facile à appliquer**
- Effet durable**
- Facilite l'entretien régulier**

GREEN BY LITHOFIN NETTOYANT SANITAIRE

Nettoyant courant

Entretien périodique des pièces humides

- À base de matières premières végétales
- Bidon en plastique 100% recyclé



- + **- Élimine le calcaire, les traces de savon, les salissures**
- Produit en pulvérisateur, prêt à l'emploi**

LITHOFIN RESIN-EX

Nettoyant de fin de chantier

Élimine les résidus de joints époxy

- Permet le nettoyage des restes d'époxy même secs
- Conditionnement : bidon de 1L et 5L



- + **- Gel prêt à l'emploi**
- Fonctionne aussi sur surface verticale**
- Ne laisse aucun résidu**

SCHLÜTER®-DITRA

Natte de désolidarisation

Pour la pose de carrelage sur tous vos supports

- Se pose au mortier-colle C2 certifié QB
- Absorbe les mouvements du support sans les retransmettre au carrelage
- Assure une Protection à l'eau sous carrelage (S.P.E.C.)
- Idéale en rénovation (ancien carrelage, support bois, dalle fissurée, etc.)
- Compatible avec un plancher chauffant
- Disponible en rouleaux de 5x1 m et 30x1 m
- Outil conseillé : spatule crantée de 4x4x4 mm



- Facile à mettre en œuvre
- Immobilisation réduite = gain de temps
- Sous Avis Technique CSTB

SCHLÜTER®-KERDI-200

Natte d'étanchéité

Système d'Étanchéité de Plancher Intermédiaire (SEPI) au sol et Système de Protection à l'Eau sous Carrelage (SPEC) au mur

- Se pose au mortier-colle C2 certifié QB
- Rouleaux de 5x1 m, 10x1 m et 30x1 m, 20x1,50 m et 15x2 m.
- Outil conseillé : spatule crantée de 3x3x3 mm ou 4x4x4 mm

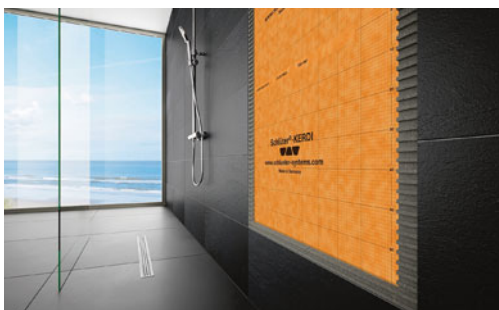

- Sous deux avis technique CSTB (SPEC et SEPI)
- Évite les infiltrations, la dégradation du support et le décollement des carreaux
- Facile et rapide à poser. Idéale pour douches à l'italienne

Plus d'infos



SCHLÜTER®-DITRA-SOUND

Isolation acoustique

L'isolation acoustique composite sous carrelage spéciale rénovation

- Dalles de polyéthylène denses recouvertes de non-tissé sur les 2 faces
- Format d'une dalle : 55x75 cm (0,41 m²). Épaisseur = 3,5 mm
- Se pose au mortier-colle C2 certifié QB
- Pontage des microfissures et répartition des charges
- Produits complémentaires : bandes périphériques et de pontage
- Outil conseillé : spatule crantée 4x4x4 mm



- Évite la propagation des bruits de choc dans les locaux
- Réduction de plus de 50% des bruits perçus

Plus d'infos



SCHLÜTER®-DITRA-DRAIN 4

Natte de découplage et de drainage composite

Terrasses sur terre-plein et balcons (en association avec KERDI 200) avec pente $\geq 1,5\%$, en pose collée

- Drainage composite et aération en sous-face
- Désolidarisation : absorbe les tensions du support pour ne pas les transmettre au revêtement carrelé
- Disponible en rouleaux de 10 et 25 x1 m.
Épaisseur = 4 mm
- Mise en œuvre au mortier-colle C2 certifié QB.
Peigne à colle 6x6x6 mm
- Produit complémentaire :
bande de pontage autocollante
Schlüter-DITRA-DRAIN-STU

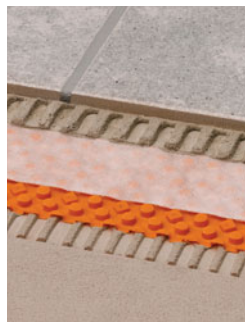

Plus d'infos



- Protège le support des infiltrations d'eau et assure une pérennité de l'ouvrage
- Évite les fissurations du revêtement
- Pas de stagnation d'eau sous le revêtement

SCHLÜTER®-DITRA-DRAIN 8

Natte de découplage et de drainage composite

Terrasses avec carrelage ou dallage de forte épaisseur (2cm). Pour pose collée

- Natte en polyéthylène avec plots de 10 mm de hauteur
- Non-tissé en polypropylène collé sur les deux faces
- Se pose au mortier-colle C2 certifiée QB
- Séchage rapide du mortier-colle en extérieur
- Disponible en rouleau de 12,5x1 m. Épaisseur = 10 mm
- Outil conseillé : spatule crantée de 4x4x4 mm ou 6x6x6 mm

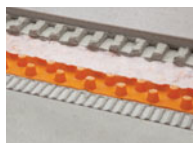

- Permet la pose de dalles de pierre naturelle grand format
- Drainage composite à capillaire passif efficace et durable
- Évite les fissurations du revêtement

SCHLÜTER®-TROBA-PLUS 8 / 12

Natte de drainage à capillaire passif (pose scellée)

Terrasse sur terre-plein en pose scellée avec pente $\geq 1,5\%$

- Natte en polyéthylène, dotée de bossages recouverts d'un non-tissé perméable
- Solution sous deux Avis Techniques CSTB : AT n° 5.2/19-2659_V1 et AT n° 13/17-1379_V1
- Schlüter-TROBA-PLUS 8 (ép. = 8 mm) disponible en rouleaux de 12,5x1 m
- Schlüter-TROBA-PLUS 12 (ép. = 12 mm) disponible en rouleaux de 10x1 m
- Le vide d'air constitue une isolation thermique et acoustique protectrice
- Finition esthétique grâce à la gamme de profilés de rives Schlüter-BARA



- Rapide à mettre en œuvre. Pose libre sans mortier-joint
- Préserve le mortier de scellement et le revêtement
- Résistance à de fortes charges de pression (jusqu'à 39 t/m²)

SCHLÜTER®-DITRA-HEAT-E

Système de surfaces tempérées électriques sous carrelage (sols et murs)

Créer des sols et murs chauffants électriques de faible épaisseur sous carrelage

- Kits complets pour sols et murs
- Système faible épaisseur de 5,5 mm ou 7,5 mm (avec barrière thermique intégrée)
- S'utilise également comme protection à l'eau dans les pièces humides (SPEC)
- Plusieurs thermostats au choix : avec ou sans WiFi, avec ou sans écran tactile, commande vocale optionnelle
- Sol chauffé : 136 W/m² - Mur chauffé : 200 W/m²
- Pour la pose dans les pièces humides, se référer à la norme NF C 15-100

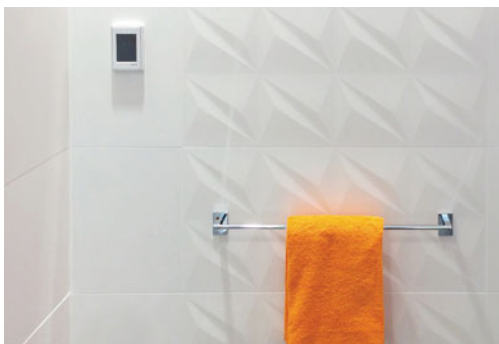

- + - Solution gain de place : plus besoin de sèche serviette !
- Pose rapide sur tout type de supports (comme avec Schlüter-DITRA)
- Liberté et facilité d'implantation des zones à chauffer

Plus d'infos



SCHLÜTER®-DITRA-HEAT-E-R-WIFI

Régulateur de température avec écran tactile et fonction WIFI

Régulation et programmation de la température du système Schlüter-DITRA-HEAT-E

- Nouveau : commande vocale optionnelle
- Possibilité de prise en compte de la température ambiante
- Affichage de la consommation d'énergie
- Programmes horaires préétablis et adaptables
- Coloris : blanc brillant. Écran tactile couleur (5,1 cm) à commande intuitive
- Format : 5,5x5,5 cm. Pouvoir de coupe : 16 A pour 230 V : 3680 W
- Pour la pose du système en pièces humides, se référer à la norme NF C 15-100

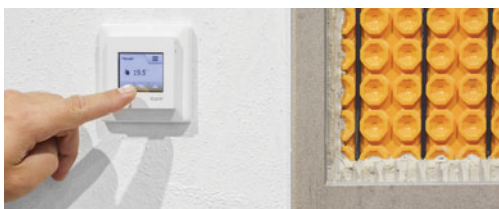
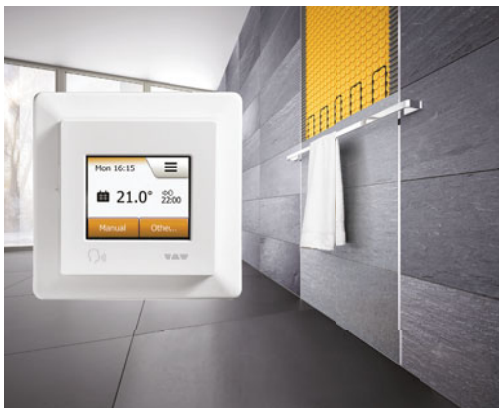

- + - Kit complet, livré avec 2 sondes
- Commandable à distance via tablette ou smartphone
- Application gratuite Schlüter-HEAT-CONTROL (via réseau WiFi)

SCHLÜTER®-KERDI-BOARD-N

Niches prêtes-à-carreler

Réalisation de niches et de surfaces de rangement murales

- Éléments préformés étanches conçus en KERDI-BOARD
- 4 formats : 305x152x89 mm, 305x305x89 mm, 305x508x89 mm et 305x711x89 mm
- Les niches rectangulaires peuvent être mises à l'horizontale ou à la verticale
- Idée déco : ajout de l'étagère Schlüter-SHELF-N dans la niche
- Les profilés décoratifs de la gamme TRENDLINE assurent une finition élégante

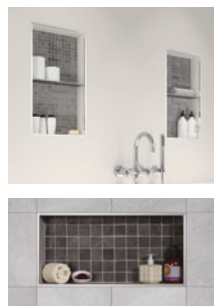

Plus d'infos



- Colerette d'étanchéité Schlüter-KERDI fournie dans le kit
- Peuvent être utilisées en liaison avec l'étanchéité composite Schlüter-KERDI

SCHLÜTER®-SHELF-E-SI

Tablettes d'angle design pour douches

Création de surfaces de rangement pratiques dans l'espace douche

- 2 finitions : acier inox, brossé ou aluminium finition structurée TRENDLINE
- Format triangulaire : 210x210 mm. Épaisseur : 4 mm
- Languettes de fixation de seurement 2 mm d'épaisseur (5 mm de profondeur)



Plus d'infos



- Mise en œuvre lors de la pose des carreaux ou à posteriori
- 5 designs : Floral, Curve, Pure, Square et Wave
- Large choix de finitions et coloris

SCHLÜTER®-KERDI-DRAIN-BASE

Évacuation horizontale avec siphon

Créer une douche à l'italienne facilement

- Avaloir à platine avec évacuation horizontale DN 40/50 (débit 0,4 l/s)
- Hauteur de structure min. : 75 (70) mm
- Se combine avec 9 kits grille/cadre au choix (format 10x10 cm)
- Colerette d'étanchéité prédécoupée Schlüter-KERDI fournie dans le kit
- Mise en place de la colerette à l'aide de la colle Schlüter-KERDI-COLL-L

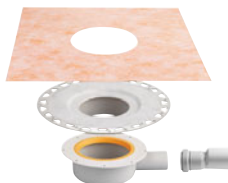

- Idéal pour remplacer une baignoire par une douche maçonnée
- Solution Accessibilité : permet le maintien à domicile
- Facile à mettre en œuvre. Grille personnalisable

SCHLÜTER®-KERDI-LINE-VARIO

Caniveaux filants modulables

Finition élégante et discrète de la douche

- Système d'évacuation performant et de faible épaisseur
- Siphon courbé orientable à 360° et intégré dans l'évacuation
- Deux designs esthétiques de caniveaux : Cove et Wave
- Caniveaux filants recoupables et réglables en hauteur
- Deux finitions : acier inox brossé V4A et alu. finition structurée TRENDLINE (8 coloris au choix)



- Raccordement étanche grâce à la collerette KERDI
- Accord parfait avec les tablettes de douches Schlüter-SHELF

Plus d'infos

SCHLÜTER®-KERDI-BOARD-NLT

Niches murales étanches et éclairées

Surfaces de rangement murales avec éclairage à LED intégré

- Niche en KERDI-BOARD combinée à un ruban à LED LIPROTEC clipsable
- Tonalités de couleurs et de lumières blanches au choix
- Cinq formats : 305x305x89, 305x508x89, 305x711x89, 508x305x89, 711x305x89 mm
- Touche déco : ajout de l'étagère Schlüter-SHELF-N dans la niche

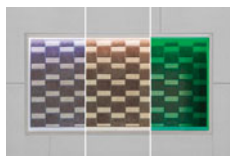

- Facile à mettre en œuvre, connectique sécurisante

Plus d'infos

SCHLÜTER®-KERDI-LINE-STYLE

Kits grille/cadre design

Pour caniveaux de douches

- Hauteur du cadre : 23 mm. 8 longueurs proposées : de 50 à 120 cm
- Largeur de la surface visible de la grille : 74 mm. Épaisseur de grille : 4 mm
- S'adapte à des revêtements de 6 à 18 mm d'épaisseur

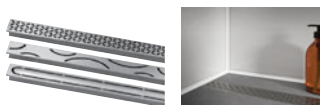
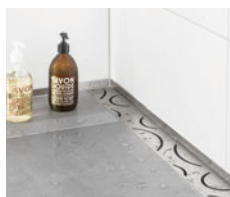

- 3 designs esthétiques et modernes : Floral, Curve et Pure
- Son cadre discret est réglable en hauteur
- Acier inoxydable brossé V4A

Plus d'infos

SCHLÜTER®-SHELF-W

Tablettes murales

Surface de rangement design et élégante

- Deux finitions : acier inox brossé ou alu. finition structurée TRENDLINE
- Cinq designs : Floral, Curve, Pure, Square et Wave
- S'intègre dans l'agencement des carreaux au cours de la pose
- Dimensions : 115x300 mm. Épaisseur de la tablette : 4 mm

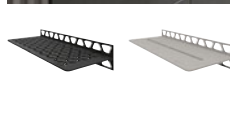

- Allie fonctionnalité et décoration
- Large choix de coloris

Plus d'infos

SCHLÜTER®-SHELF-E-S2

Tablettes design d'angles

Sa forme unique en "diamant" ne pourra que vous séduire ! Allie fonctionnalité et décoration

- Deux finitions : acier inox. brossé ou alu. finition structurée TRENDLINE
- Cinq designs : Floral, Curve, Pure, Square et Wave
- Dimensions : 75x195x195x75 mm. Épaisseur de la tablette : 4 mm
- 4 languettes de fixation de 2 mm d'épaisseur seulement (5 mm de profondeur)



- Design épuré, minimaliste et totalement tendance
- Mise en œuvre possible avant ou après la pose du carrelage

Plus d'infos

SCHLÜTER®-SHELF-E-S3

Grande tablette design pour angles muraux

Surfaces de rangement pratiques et design

- Deux finitions : acier inox. brossé ou alu. finition structurée TRENDLINE
- Cinq designs : Floral, Curve, Pure, Square et Wave
- 3 languettes de fixation de 2 mm d'épaisseur seulement (5 mm de profondeur)
- Dimensions : 62x295x154 mm. Épaisseur de la tablette : 4 mm



- Mise en œuvre lors de la pose des carreaux ou à postériori
- Décoration 100% personnalisée

Plus d'infos

fixMI®

Système porte accessoires

Combine un listel décoratif et une fonction de support d'accessoires

- À installer en jonction entre 2 supports, en finition, en rénovation (retroFIT)
- Des gammes d'accessoires design à clipser et serrer
- Système breveté

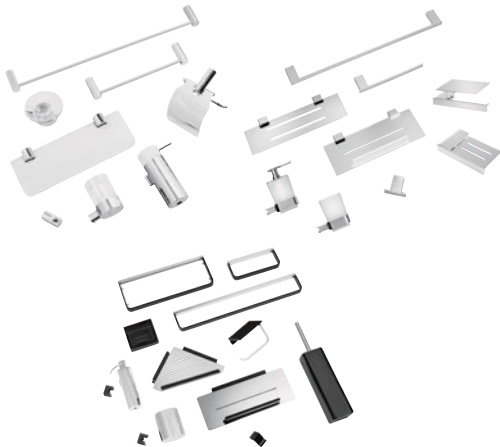

- + - Permet de fixer et de déplacer les accessoires
- Ni perçage, ni colle, ni ventouse
- Gammes variées pour salle de bain et cuisine

Plus d'infos



PROFILÉ SQUARE PVC / LIN

Profilé de finition

Utilisation en listel ou finition d'angle carrelé. Protection de bord maximale

- Matière : mélange PVC / Lin (3 à 9% selon les coloris)
- Coloris : noir, blanc, gris, marron, beige
- Aspect structuré
- Longueur : 2,50 m
- Hauteur : 10 ou 12,5 mm



PROFILÉ SQUARE ALU EFFET BOIS

Profilé de finition

Utilisation en listel ou finition d'angle carrelé

- Matière : aluminium
- Coloris : gris, chêne
- Longueur : 2,50 m
- Hauteur : 12,5 mm



- + - Alternative au traditionnel PVC, surface structurée
- Fabrication française

Plus d'infos



- + - Finition très qualitative
- Effet bois pour rappel esthétique avec mobilier ou sol
- Protection de bord maximale

Plus d'infos



SCHLÜTER®-TRENDLINE

Profilé décoratifs

Finition décorative des angles sortants et chants de votre carrelage

- Rassemble les 5 gammes de profilés pour murs : Schlüter-QUADEC / -RONDEC / -JOLLY / -SCHIENE / -FINEC
- 12 teintes au choix
- Angles sortants / rentrants et pièces de liaison complètent la gamme pour une finition parfaite

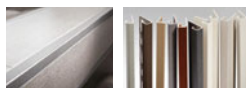

- + - Large gamme de profilés qui permet de s'accorder avec tous les styles et tous les projets

Plus d'infos



SCHLÜTER®-RENO

Profilés de transition

Transition de sols de natures et/ou de hauteurs différentes

- Large choix de finitions
- 6 familles produits : Schlüter-RENO-TK / -V / -U / -RAMP / -RAMP-K / -T
- Les profilés Schlüter-RENO-V sont dotés d'une plage mobile articulée

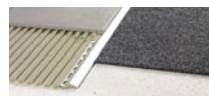
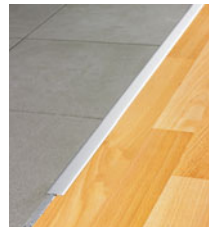

- + - Profilés Accessibilité : évitent les butées entre deux sols
- Large choix de hauteurs et de largeurs de profilés

Plus d'infos



SCHLÜTER®-SCHIENE

Profilés de sols

Transition entre deux revêtements de sols de même hauteur

- Délimitation des revêtements de sols de natures différentes
- Hauteurs disponibles : 15 en laiton (3 à 30 mm) / 20 en aluminium (2 à 30 mm)
- Hauteurs disponibles : 18 en inox V2A (2 à 30 mm) / 14 en inox V4A (4,5 à 30 mm)



- + - Pose simple et précise grâce à la présence d'un espaceur
- Protection des chants et finition esthétique

Plus d'infos



SCHLÜTER®-VINPRO

Profilés de finition pour revêtements souples

Protège les bords de revêtements de sols, de murs et d'escaliers

- 6 modèles composent la gamme VINPRO
- 14 hauteurs disponibles (hors famille VINPRO-T, 2 hauteurs) : de 3 à 12,5 mm
- Trois finitions disponibles en aluminium anodisé brossé



- + - Mise en œuvre facile
- Évite les risques de chutes au niveau des transitions

Plus d'infos



SCHLÜTER®-DILEX

Profilés périphériques, de fractionnement et couvre-joints de dilatation

Protection des revêtements carrelés au sol et au mur

- Profilés de fractionnement et couvre-joints de dilatation pour sols
- Profilés de raccordement et profilés d'angle pour murs
- Profilés périphériques et profilés à gorge pour les liaisons sol/murs
- Profilés à gorge pour les liaisons mur/mur



- + - Solutions fonctionnelles et faciles d'entretien
- Différents matériaux proposés selon les sollicitations
- Large gamme : modèles, coloris, pour pose collée ou scellée

Plus d'infos



SCHLÜTER®-TREP

Profilés pour escaliers

Protection des nez de marches d'escaliers

- Finitions : aluminium, alu. naturel anodisé mat, acier inox. V2A ou VA4
- Les profilés Schlüter-TREP se combinent parfaitement avec les profilés lumineux Schlüter-LIPROTEC-PB

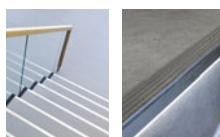

- + - Assurent la pérennité du revêtement
- Sécurité renforcée : non-glissant et visible immédiatement
- Mise en œuvre lors de la pose des carreaux ou à posteriori

FUNDO PRIMO

Receveurs

Receveur de douche de plain-pied

- Polystyrène extrudé revêtu d'une armature en fils de verre et mortier plastifié
- Écoulement centré ou excentré
- Recoupable
- Léger et très résistant
- Différents formats et dimensions
- Possibilité de sur-mesure
- Mise en oeuvre facile et rapide
- Avis Technique n°13/20-1476_V2

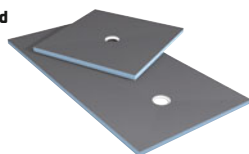

CLASSEMENT
C2 | F | G | T



GARANTIE
10 ANS

- + **- 100% étanche**
- + **- Prépenté en usine**
- + **- Prêt à carreler ou à revêtir avec Fundo Top Primo**

FUNDO PLANO

Receveurs

Receveur de douche avec écoulement intégré en usine

- Polystyrène extrudé revêtu d'une armature en fils de verre et mortier plastifié
- Prêt à carreler ou à revêtir avec Fundo Top Plano
- Léger et mise en oeuvre pratique
- Pré-penté en usine
- Recoupable
- Écoulement centré ou excentré
- Avis Technique n°13/21-1494_V1



GARANTIE
10 ANS



- + **- Avec écoulement horizontal intégré en usine**
- + **- Épaisseur : 65 mm seulement, écoulement compris**
- + **- 100% étanche**

Plus d'infos



FUNDO TOP PRIMO ET TOP PLANO

Revêtement prêt à poser

Revêtements prêts à poser pour receveurs de douche Fundo Primo et Fundo Plano

- Matériau composite minéral et vinyle haut-de-gamme
- Recoupable
- Possibilités d'aménagement infinies
- Design contemporain, 5 coloris tendance
- Teinté dans la masse
- Classement antidérapant PN18
- Léger et résistant

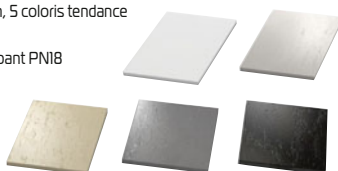

GARANTIE
10 ANS

- + **- Sans joint**
- + **- Nettoyage et entretien faciles**
- + **- Construction neuve ou rénovation**

Plus d'infos



FUNDO LIGNO

Receveur

Spécial planchers bois

- Receveur de plain-pied
- Prêt à carreler
- Mise en oeuvre simple et fiable
- Spécialement conçu pour une pose sur plancher bois
- Recoupable

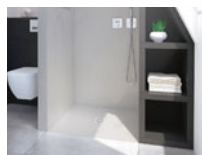
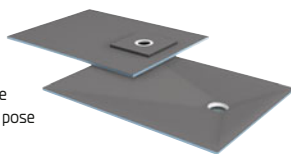

GARANTIE
10 ANS

- + **- Mise en oeuvre en neuf ou rénovation**
- + **- Épaisseur 20 mm**
- + **- 100% étanche**

Plus d'infos



BATHBOARD

Habillage de baignoire

Habillage de baignoire

- 100% étanche
- En polystyrène extrudé
- Léger et très résistant
- Recoupable

GARANTIE
10 ANS

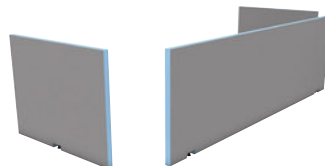

- + **- Prêt à carreler ou à revêtir avec Top Wall**
- + **- Vérins réglables en hauteur**
- + **- Mise en oeuvre rapide**

FUNDO RIOLITO NEO

Receveurs

Receveur de douche avec canal d'écoulement linéaire

- Canal d'écoulement situé au plus près du mur
- Pente entièrement continue jusqu'à la barrette de finition
- Avis Technique n°13/17-1385_V3
- 100% étanche
- Compatible avec le revêtement Fundo Top Riolito neo
- Recoupable

GARANTIE
10 ANS



Plus d'infos



- +
- Réglage en hauteur de la barrette de finition
 - Idéal pour carreaux grand format ou recouvrement avec Top
 - Mise en oeuvre facile et fiable

FUNDO TOP RIOLITO NEO

Revêtement prêt à poser

Revêtements prêts à poser pour receveurs de douche Fundo Riolito neo

- Construction neuve ou rénovation
- Recoupable
- Classement antidérapant PN18
- Design contemporain, 5 coloris tendance

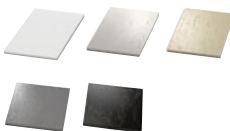

Plus d'infos



- +
- Sans joint
 - Matériau composite minéral et vinyle haut-de-gamme
 - Entretien facile

FUNDO RIOLIGNO

Receveurs

Receveur de douche avec canal d'écoulement linéaire spécial plancher bois

- 100 % étanche
- De plain-pied
- Spécialement conçu pour une pose sur plancher bois
- Recoupable

GARANTIE
10 ANS

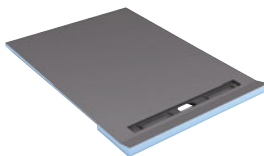

- +
- Extra plat : 25 mm seulement
 - S'intègre au plancher existant
 - Mise en oeuvre facile et sûre

FUNDO RIOFINO

Receveurs

Receveur de douche avec canal d'écoulement linéaire centré

- Longueur de la barrette : 300 mm
- Prêt à carreler
- Conçu pour une évacuation de type caniveau
- 3 finitions de barrette : inox standard, inox exclusif ou à carreler



GARANTIE
10 ANS

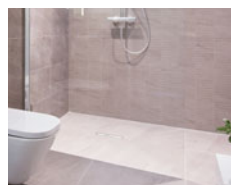
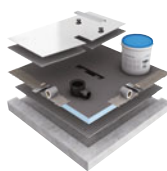

- +
- Système 100% étanche
 - Léger et facile à mettre en oeuvre

FUNDO PLANO LINEA

Receveurs

Receveur de douche avec canal d'écoulement linéaire et écoulement intégré

- Épaisseur : 70 mm
- 100% étanche
- Compatible avec l'élément d'adaptation wedi Fundo Discreto

GARANTIE
10 ANS

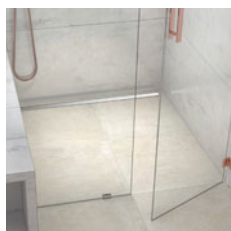
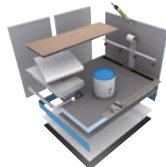

Plus d'infos



- +
- Système complet extra plat, écoulement compris
 - Espace de douche optimisé
 - Design haut de gamme

FUNDO DISCRETO

Élément d'adaptation pour écoulement mural

Pour receveurs de douche Fundo Riolito, Fundo Riolito neo et Fundo Plano Linea

- Pour un écoulement mural élégant et discret
- Disponible en 5 longueurs différentes

GARANTIE
10 ANS

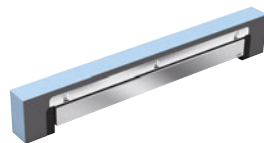

Plus d'infos



- +
- Barrette inox de haute qualité, réversible
 - Nettoyage et entretien faciles

PANNEAU DE CONSTRUCTION

Panneaux à carreler

Pour l'étanchéification des murs

- Jonctions entre panneaux avec la colle-mastic wedi 610
- Dimensions : 2 500 x 600 mm en épaisseurs de 4 à 100 mm
- Dimensions : 1 250 x 600 mm en épaisseurs de 4, 6 et 10 mm
- Document technique d'application n°9/19-1061_V2
- Léger isolant thermique (à partir de 20 mm)

GARANTIE
10 ANS



- + - Prêt à carreler ou à revêtir avec Top Wall
- + - 100% étanche
- + - Recoupable facilement

TOP WALL

Revêtement prêt à poser

Solution de finition murale pour espace de douche

- Facile à découper et à entretenir (pas de joint)
- Matériau moderne et design
- Possibilités d'aménagement infinies
- 5 coloris au choix
- 100% étanche

GARANTIE
10 ANS



- + - Fabrication française
- + - Grand format 2500 x 900 mm ou 1200 mm

NICHE SANWELL

Niches à carreler

Niches pour le rangement dans l'espace douche

- Pour rangement de produits de toilette ou éléments de décoration
- Prêt à carreler ou à revêtir avec Sanwell Top
- Niche 20/40 épaisseur du cadre 10 mm
- Niche 30/60 épaisseur du cadre 10 mm
- Niche 20/40 épaisseur du cadre 12,5 mm

GARANTIE
10 ANS

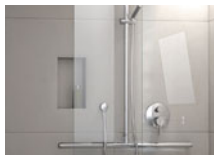

- + - Préformée en usine
- + - Pratique et esthétique
- + - 100% étanche

SANWELL TOP

Revêtement prêt à poser

Revêtements prêts-à-poser pour niches wedi Sanwell

- Revêtements parfaitement adaptés aux niches Sanwell
- Teintés dans la masse
- Design contemporain et 5 coloris tendance

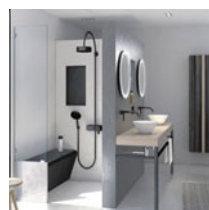
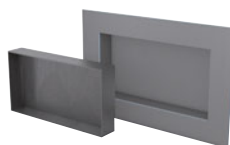

- + - Sans joint
- + - Matière minérale : entretien facile

BANQUETTE SANOASA

Banquette

Banquettes pour douche

- Longueurs : 90 ou 120 cm
- Recoupable
- 3 assises différentes au choix
- Montage facile et rapide

GARANTIE
10 ANS

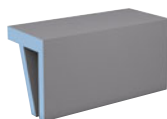

SANOASA TOP

Revêtement prêt à poser

Revêtement prêt-à-poser pour banquette Sanoasa n°3

- Aspect pierre naturelle
- Design contemporain et 5 coloris tendance
- Construction neuve ou rénovation

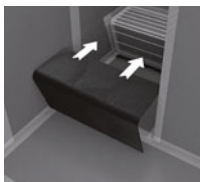
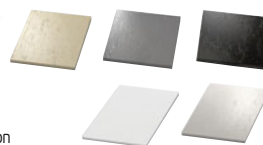

- + - Prêt à carreler ou à revêtir avec Sanoasa Top (modèle n°3)
- + - Compatible avec l'élément d'adaptation Fundo Discreto

- + - Matériau composite : entretien facile
- + - Parfaitement adapté à la banquette wedi Sanoasa n°3
- + - Mise en oeuvre rapide

CLOISON MODULAIRE AVEC IBOX INTÉGRÉ

Panneaux à carreler

Cloison modulaire avec iBox universel Hansgrohe intégré

- Prête à être collée et raccordée au réseau d'eau
- Dimensions : 2 500 x 900 x 80 mm
- Prête à carreler ou à revêtir avec les panneaux wedi Top Wall
- 100% étanche

GARANTIE
10 ANS

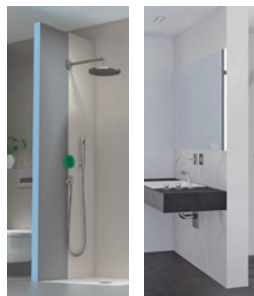

- + - Montage en usine du boîtier iBox Universal Hansgrohe
- Montage en usine des tubes multicouche Viega Raxofix
- Mise en oeuvre simple, rapide et fiable

MENSOLO L

Coffre d'habillage

Coffres d'habillage pour tuyauteries

- Éléments préfabriqués pour les habillages de canalisations
- Réalisation d'étagères avec les modèles en U
- En polystyrène extrudé

GARANTIE
10 ANS

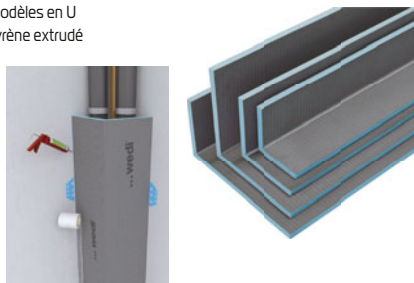

- + - Prêt à carreler ou à revêtir avec wedi Top Wall
- 100% étanche
- Recoupable

I-BOARD

Habillage pour bâti-support de wc

Habillage pour bâti-support de wc

- Dimensions : 1 245 x 1 200 x 20 mm
- Avec percements pour conduites
- 100% étanche
- Vis auto-perforantes et rondelles fournies

GARANTIE
10 ANS

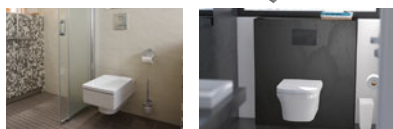
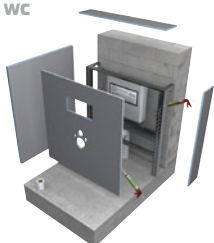

- + - S'adapte au bâti par simple découpe
- Léger et facile à mettre en oeuvre
- Gain de temps

I-BOARD TOP

Revêtement prêt à poser

Revêtement prêt-à-poser pour habillage de bâti-support de wc

- Recoupable, s'adapte à tous les bâti-supports de wc
- Design moderne et 5 coloris tendance
- I-Board et I-Board Top parfaitement compatibles entre eux

GARANTIE
10 ANS



- + - Revêtement sans joint
- Mise en oeuvre simple et rapide
- Surfaces particulièrement faciles à entretenir

NONSTEP PROS

Non-tissé pour isolation phonique

Isolation phonique dernière génération pour receveurs de douche Fundo

- Élément de sous couche acoustique mince, non tissé et haut de gamme
- Réduit les bruits de pas ou d'impact d'eau
- Matériau résistant à l'humidité, imputrescible et recyclable
- À placer sous les receveurs de douche wedi Fundo
- 2 dimensions : 900 x 900 mm et 1200 x 600 mm épaisseur 9 mm

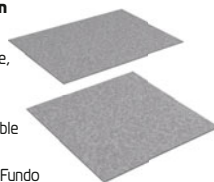

CLASSEMENT
C2S | E | F | G | I



GARANTIE
5 ANS

- + - Faible épaisseur : 9 mm seulement
- Conforme aux normes relatives à l'isolation acoustique
- Recoupable



KIT D'ÉTANCHÉITÉ MURALE

Kit d'étanchéité pour murs

Étanchéification des murs

- Comprend tout le nécessaire pour une étanchéité à 100% et durable des murs
- Colle, natte, bande et collerettes d'étanchéité wedi
- Faible épaisseur : 0,51 mm
- Supports sans aspérité en neuf et en rénovation, type plaques de plâtre

GARANTIE
10 ANS



- + - Kit tout-en-un
- Faible épaisseur

AUGE CARESO

Seau Auge plastique

Tous types de travaux

- Coloris : noir
- Contenance : 42 L
- Diamètre : partie supérieure 41,5 cm et partie basse 33 cm
- Hauteur : 32,50 cm
- Poids : 1 kg



- + - Solide, résistante, légère

DISQUES CARESO

Disque diamant

Disque à jante continue ultrafin pour coupe à sec

- Diamètre : 115 et 125 mm
- Hauteur jante : 10 mm
- Conforme à la norme EN 13236 certifié OSA



- + - Très bonne finition même en usage intensif
- Vitesse de coupe optimale
- Idéal pour grès cérame pleine masse

BÂCHE CARESO

Bâche de protection pour chantier

Protection des sols

- Utilisable sur tous types de sols
- Ne pas appliquer sur des surfaces humides
- Matière : fibre de polyester, thermoliée et aiguilletée et film polyéthylène
- Coloris : blanc et bleu
- Rouleau de 25m x 100cm (largeur).

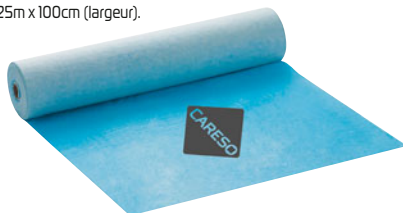

- + - Étanche, respirante, antidérapante
- Se décolle sans laisser de trace, peut être réutilisable
- Amortit les chocs lors des chutes d'objets

TREPANS CARESO

Trépan

Foret diamanté pour perçage à sec ou à eau

- Diamètre : 6, 8, 10, 12, 35 et 68 mm
- Technologie VB
- Conforme à la norme EN 13236 certifié OSA



- + - Emmanchement M14 pour meuleuse d'angle
- Grès cérame, carrelage, marbre, granit, faïence
- Excellente capacité de perçage et de finition

MALAXEUR CARESO

Mélangeur

Mélangeur pour ragréage, mortier colle ou à jointoyer

- Malaxeur HM-1301A 1600 W - 220 V
- Volume : 80 L
- Diamètre du fouet de malaxage : 120 mm
- Poids : 6,5 kg
- Longueur du malaxeur : 59 cm



- + - Livré en valise avec fouet et jeu de charbons
- Boîtier de réduction avec 2 vitesses
- Emmanchement M14

DCX 250 XPERT 1250

Scie électrique

Pour la coupe intensive de carreaux de grès cérame et autre type de carreau céramique

- Longueur de coupe : 120 cm
- Coupe diagonale : 90 x 90 cm
- Hauteur de coupe : 60/90 mm (effet tronçonnage)

GARANTIE
3 ANS



- + - Système refroidissement C3 PYTHON
- + - Système breveté ZERO DUST (moins de particules de poussière)

COUPE-CARREAUX TZ 1300

Coupe-carreaux manuel

Pour la coupe de tous les types de carreaux céramique

- Idéal pour les grands formats
- Longueur de coupe : 130 cm
- Coupe diagonale : 90 x 90 cm
- Hauteur de coupe : 3 à 21 mm

GARANTIE
3 ANS



- + - Pression de séparation 1 500 kg
- + - Utilisation du séparateur d'une seule main

SLAB TRANS HEAVY DUTY N

Transporteur carreaux

Pour le transport et la manipulation de carreaux grands formats

- Livré avec 1 jeu de 2 profilés rétractables (165 à 320 cm)
- 6 ventouses à pompe de 20 cm de diamètre pour tout type de surface
- 1 jeu de barres perpendiculaires pour plus de stabilité

GARANTIE
3 ANS

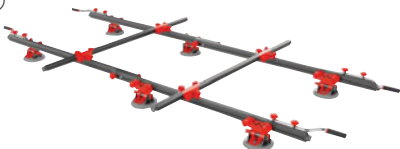

- + - Capacité de charge maximale : 170 kg
- + - Utilisation en complément du Pack TC 125

SLAB CUTTER

Coupe-carreaux manuel

Pour coupes précises de carreaux de grands formats

- Inclus 3 guides G3, 2 ventouses fixation, 1 pinces SLAB et un sac de rangement

GARANTIE
3 ANS



- + - Léger et maniable
- + - Coupe jus qu'à 320 cm de longueur

COUPE-CARREAUX TX 1020 MAX

Coupe-carreaux manuel

Pour coupe intensive de tous les types de carreaux de céramique

- Longueur de coupe : 102 cm
- Coupe diagonale : 70 x 70 cm
- Hauteur de coupe : 3 à 21 mm

GARANTIE
3 ANS



- + - Idéal pour carreaux de grès cérame et extrudés
- + - Puissance de séparation élevée (1 200 kg)
- + - MASTER POWER. Utilisable avec une seule main

DISQUE TVR 125

Disque diamant

Pour coupe à sec de granit, grès rustique, clinker, réfractaire, ardoise, cérame

- Disque robuste, supporte des tensions élevées dans les extrémités de la lame



- + - Grande vitesse et résistance pour coupe des matériaux durs

KIT MINIGRES PREMIUM

Trépan

Pour le perçage de tout type de carreaux, grès cérame, pierre, granit, marbre

- Utilisation sur meuleuse et perceuses sans percussion
- Inclus trépan de Ø 6, 8, 10 et 12 mm, adaptateur réf 5976, et valise rangement



- + - Cire intégrée pour aider le refroidissement
- Trépan brasé sous vide pour un perçage à sec rapide

KIT DELTA LEVEL SYSTEM

Système de nivellement

Pour la pose de céramique de grand format

- Kit comprenant : 1 tenaille FAST-FIX, 100 brides 1,5 mm et 100 coupelles
- Assure la planéité et la régularité de la surface
- 6 positions de réglage en hauteur
- Housse de protection sur la pince pour éviter d'endommager le carreau
- Brides 1,5 mm (400 u) (Réf. 02842)
- Brides 1,5 mm (2 400 u) (Réf. 02855)
- Cales (Réf. 03954)
- Pour les formats de 30x30 cm et au-dessus, double encollage



- + - Cales réutilisables
- Brides disponibles en 0,5, 1, 1,5, 2 et 3 mm
- Conditionnement de 100 à 2400 unités

KIT RUBICLEAN PRO 1

Nettoyage et finitions

Kit pour nettoyage après la pose et le jointoiment

- Inclus : bac égouttoir, taloche éponge et talochon pour joints
- Bac égouttoir réf 25949
- Taloche éponge haute absorption réf 24974
- Talochon caoutchouc pour joints



- + - Kit complet pour la finition de la pose de carrelage

TABLE 4 EN 1

Table de travail

4 fonctions en 1 : banc de travail, échafaudage, chariot et poste mécanique

- Côté bois MDF (fonction banc de travail)
- Côté plastique PP non glissant (autres fonctions)
- Zone en acier inoxydable renforcée pour les travaux difficiles
- Convoyeur d'angle et réglage gravés sur le côté bois
- Dimensions de la table : 115 x 52 x 80 cm



- + - Pliable, facile à transporter et à ranger
- Panneau double faces facilement interchangeable
- Comprend trou pour petits perçages et inserts outils à main

VENTOUSE POMPE À VIDE

Ventouse

Manipulation de carreaux de céramique de grands formats

- Équipée d'un repère de sécurité indiquant la perte d'aspiration
- Valve de décompression manuelle pour le retrait facile de la ventouse
- Renfort en métal dans la base du levier pour une plus grande résistance à la traction
- Ventouse de 20 cm



- + - Valise de rangement fournie
- Pour surfaces rugueuses et/ou légèrement structurées

DISQUE A LAMELLE GRAIN 50/60

Disque de ponçage

Pour le ponçage de la céramique, porcelaine et pierre

- Utilisation sur meuleuse d'angle.
- Adaptateur M14
- Meulage à sec ou à eau
- Diamètre : 125 mm

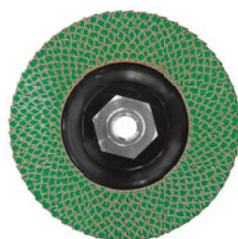

- + - Existe en 2 autres grains : 100/120 et 200

LES ERREURS À ÉVITER



Bien comprendre **pour mieux choisir**

NE PAS PRENDRE EN COMPTE LE SUPPORT SUR LEQUEL SERA POSÉ LE CARRELAGE

La surface doit être plane et propre, sinon il faut réaliser une chape à l'aide d'un mortier.

NÉGLIGER L'ÉTANCHÉITÉ

Un carrelage n'est pas étanche. Nos spécialistes mettent diverses solutions à votre disposition :

- **SYSTÈME D'ÉTANCHÉITÉ LIQUIDE (SEL)**
Applicable directement sur le support à carrelé, il forme une membrane étanche.
- **NATTE D'ÉTANCHÉITÉ**
Assure l'étanchéité sous carrelage des murs et du sol.
- **SYSTÈME DE PROTECTION À L'EAU SOUS CARRELAGE (SPEC)**
Destiné aux parois verticales.
- **RECEVEURS ET PANNEAUX À CARRELER**
En mousse de polystyrène extrudé, proposés dans différentes formes et épaisseurs, ne nécessitent l'application d'aucun produit.



Natte
d'étanchéité



CHOISIR SON CARRELAGE SANS PRENDRE EN COMPTE SA DESTINATION

Le choix de votre carrelage se fera en fonction de la pièce dans laquelle vous souhaitez le poser car il est sensible aux variations de température, à l'humidité, aux projections, aux produits d'entretien et à la fréquence de passages. On ne pose généralement pas le même carrelage sur un sol ou sur un mur, dans une salle de bain ou un salon.



NE PAS UTILISER DE JOINT DE DILATATION

Les joints de dilatation sont indispensables. Ils sont différents des joints au mortier. Il s'agit de joints spécifiques qui ont pour rôle d'absorber les mouvements du carrelage sous l'effet des variations climatiques. Sans ces joints, votre carrelage risque de se fissurer ou de se désolidariser de la chape.



Joint de dilatation

FAIRE L'IMPASSE SUR LE NETTOYAGE DE FIN DE CHANTIER

Il est nécessaire d'effectuer un nettoyage profond du carrelage après la pose à l'aide d'un produit spécifique, pour éliminer les résidus calcaires encore présents. Un seul lavage n'est souvent pas suffisant et il faut prendre soin de rincer abondamment à l'eau claire après chaque utilisation du produit à l'acide.



PERCER SON CARRELAGE SANS PRÉCAUTION AVANT LA POSE

L'utilisation d'une perceuse à variateur de vitesse permet un perçage progressif. Équiper la perceuse d'un foret béton avec pastille ou carbure de tungstène ou d'un foret à faïence du diamètre du trou souhaité. Ne pas utiliser la fonction percussion au risque de casser le carrelage.



APRÈS LA POSE

Utiliser le même matériel que pour un carreau non posé et se munir d'une mèche capable de percer le mur du support. Mettre du ruban adhésif en croix sur le carreau pour éviter qu'il ne s'écaille. Percer le carreau avec le foret adapté et ensuite mettre la mèche pour percer le mur et mettre une cheville dans le mur.







POSER SON CARRELAGE DANS LE MAUVAIS SENS

Pour éviter ce piège, il faut réaliser un calepinage, c'est-à-dire un schéma de pose. Cela vous permet d'anticiper les différentes coupes, de prévoir des carreaux de secours et de visualiser le rendu final.

UTILISER DES PRODUITS DE MISE EN ŒUVRE NON ADAPTÉS

Par exemple, le choix de la colle pour la pose de votre carrelage est primordial. Il existe plusieurs types de colles en fonction du carreau que vous allez poser et de sa destination.











LES MARQUES, LES SIGLES ET LES LABELS

 QB : MARQUE DU CSTB (CENTRE SCIENTIFIQUE ET TECHNIQUE DU BÂTIMENT)	<i>Produits de mise en œuvre</i>	Marque collective de certification déposée comme marque de l'Union Européenne dans le domaine de la construction et de son environnement.
 QB - UPEC	<i>Sol intérieur, Terrasse</i>	Certification française attestant de la conformité d'un produit, de sa qualité, de sa durabilité et de son aptitude à l'usage en fonction du type de local à équiper.
 QB - UPEC F+	<i>Terrasse</i>	La certification QB UPEC.F+ certifie la performance mécanique des carreaux de forte épaisseur pour extérieur, pour une pose sur plots et sans produit de jointoiement. Il certifie la résistance à la flexion et la résistance aux chocs répétés.
 QB - WALLPEC	<i>Mur</i>	La marque de qualité du CSTB, QB WallPEC, certifie le respect des caractéristiques dimensionnelles, la résistance mécanique des carreaux (lettre P), leur comportement à l'eau (niveaux E1 et E3) et aux agents chimiques - tachants (niveaux C1 et C2)
 L'ECOLABEL	<i>Sol intérieur, Faïence, Terrasse</i>	Ce label européen distingue les produits dont la conception, la fabrication et l'usage ont un impact réduit sur l'environnement.

ASPECTS RÉGLEMENTAIRES

<div style="border: 1px solid black; padding: 2px; text-align: center;"> CLASSEMENT U4 P4S E3 C2 </div> UPEC : NORMES FRANÇAISES	<i>Sol intérieur, Terrasse</i>	Classement français en 4 notations : <ul style="list-style-type: none"> • U sure à la marche, abrasion • P poinçonnement, résistance à la chute d'objets ou au déplacement du mobilier • E résistance à l'Eau et à l'humidité • C résistance aux agents Chimiques Un chiffre ou un chiffre et la lettre «S» est attribué à chaque lettre U / P / E / C : plus le chiffre est élevé, plus la résistance est forte.
<div style="border: 1px solid black; padding: 2px; text-align: center;"> PEI IV </div> PEI : PORCELAIN ENAMEL INSTITUTE	<i>Sol intérieur, Terrasse</i>	Norme européenne qui évalue la résistance de l'émail à l'abrasion et qui préconise le lieu d'utilisation du carrelage. <p>PEI I : Passage très faible (ex. : salle de bains)</p> <p>PEI II : Passage faible (ex. : les chambres sans accès direct à l'extérieur)</p> <p>PEI III : Passage moyen (ex. : entrée, couloir...)</p> <p>PEI IV : Passage fréquent (ex. : cuisine, séjour...)</p> <p>PEI V : Passage intense (ex. : locaux publics)</p> Un chiffre ou un chiffre et la lettre «S» est attribué à chaque lettre U / P / E / C : plus le chiffre est élevé, plus la résistance est forte.
<div style="border: 1px solid black; padding: 2px; text-align: center;"> ANTIDÉRAPANT R11 EXTÉRIEUR </div> ANTIDÉRAPANT	<i>Terrasse</i>	Les carreaux antidérapants doivent répondre aux Normes R (allemandes) et A, B, C (européennes). <p>Les normes R varient de 9 à 13 et qualifient la capacité du réseau à résister au glissement, selon un angle d'inclinaison donné = indice de glissance pieds chaussés :</p> <p>R9 : Angle entre 6° et 10° = adhérence normale</p> <p>R10 : Angle entre 10° et 19° = adhérence moyenne</p> <p>R11 : Angle entre 19° et 27° = adhérence élevée</p> <p>R12 : Angle entre 27° et 35° = forte adhérence</p> <p>R13 : Angle de plus de 35° = très forte adhérence</p> <p>Les normes A, B et C qualifient la capacité du carreau à résister au glissement selon un angle d'inclinaison donné = indice de glissance pieds nus :</p> <p>A : Angle supérieur à 12° = adhérence moyenne</p> <p>B : Angle supérieur à 18° = adhérence élevée</p> <p>C : Angle supérieur à 24° = adhérence forte</p>

LES CARACTÉRISTIQUES

 <p>CLASSEMENT</p>	<i>Produits de mise en œuvre</i>	Selon la composition de la colle, ce classement qualifie la résistance au glissement, la déformabilité, la fluidité et la rapidité de prise.
 <p>ANTIPOUSSIÈRE</p>	<i>Produits de mise en œuvre</i>	Propriété permettant de minimiser les émanations de poussières, au moment des mélanges de mortier ou colles avec l'eau.
 <p>COMPATIBLE AVEC UN PLANCHER CHAUFFANT ÉLECTRIQUE</p>	<i>Produits de mise en œuvre</i>	
 <p>COMPATIBLE AVEC UN PLANCHER BASSE TEMPÉRATURE</p>	<i>Produits de mise en œuvre</i>	
 <p>RÉSISTANT AU GEL</p>	<i>Terrasse</i>	
 <p>FABRICATION FRANÇAISE</p>	<i>Sol intérieure, Faïence, Terrasse</i>	
 <p>RECTIFIÉ</p>	<i>Sol intérieure, Faïence, Terrasse</i>	Carrelage recoupé afin d'obtenir des dimensions régulières et homogènes. Un carrelage rectifié permet une pose avec des joints réduits.
 <p>DÉNUANCÉ</p>	<i>Sol intérieure, Faïence, Terrasse</i>	Carrelage dont les variations chromatiques sont visibles et non harmonisables : ces variations sont voulues et caractérisent ce type de série.
 <p>GARANTIE</p>	<i>Sol intérieure, Faïence, Terrasse, Produits de mise en œuvre</i>	Donnée par un fabricant dans le cadre de ses préconisations d'utilisation et / ou de pose.
 <p>ÉPAISSEUR</p>	<i>Carrelage</i>	Il existe plusieurs choix d'épaisseur de carreaux. Les fabricants proposent des carreaux allant de 2 mm à 30 mm.

A

ADHÉSIF

Produit en pâte prêt à l'emploi. Les adhésifs ne sont destinés qu'au revêtement de mur.

AVIS TECHNIQUE

Document destiné aux professionnels : il garantit une qualité du produit ou du procédé. Un avis technique est valide entre 2 et 7 ans.

B

BARBOTINE

Mélange liquide de sable, de ciment et d'eau permettant le jointoiment des carreaux. Des adjuvants peuvent être ajoutés pour renforcer ses propriétés.

C

CALEPINAGE

Étude préparatoire à la pose du carrelage qui permet de calculer les quantités de carreaux nécessaires, ou tout simplement d'indiquer la position des joints.

CHAPE

Ouvrage non structurel en mortier, avec ou sans treillis.

CALIBRE (OU DIMENSION DE FABRICATION)

À la sortie des fours, les carreaux peuvent être de dimensions différentes. Lors de la phase de triage, les carreaux sont regroupés par lots de mêmes dimensions avec des tolérances conformes aux normes. Le calibre ou dimension de fabrication est mentionné sur l'emballage à côté de la dimension nominale du carreau.

CHAPE FLUIDE

Chape mise en œuvre par pompage, réalisée à l'aide d'un mortier autonivelant à base de sulfate de calcium ou de ciment.

D

DÉLAI DE MISE EN SERVICE

Délai impératif et nécessaire à respecter avant utilisation pour garantir un ouvrage.

DTU

Documents Techniques Unifiés. Ils précisent les règles de mise en œuvre de certains ouvrages de construction.

DÉLAI PRATIQUE D'UTILISATION (DPU)

Délai pendant lequel le produit qui vient d'être gâché est utilisable.

E

ENCOLLAGE

Étalement du mortier-colle sur le support pour le simple encollage. Si l'étalement se fait à la fois sur le support et le carreau, il s'agit d'un double encollage.

ENGOBE

Barbotine ajoutée au dos du carreau lors de sa fabrication, pour éviter de coller au support de cuisson. Si trop présente sur le carreau, il faudra l'enlever avant la pose.

J

JOINT DE FRACTIONNEMENT

Profilé intégré dans le support et/ou le revêtement permettant de limiter les risques de fissuration et de retrait sous le carrelage.

JOINT ENTRE CARREAUX

Mélange de ciment et d'eau (coulis) ou produit prêt à l'emploi qui comble l'espace entre deux carreaux. La pose à joint nul est strictement interdite.

JOINT DE DILATATION

Joint dans la structure porteuse, permettant de reprendre certains mouvements de celle-ci.

JOINT PÉRIPHÉRIQUE

Espace laissé vide ou rempli d'un matériau compressible, réservé en jonction de l'ouvrage carrelé et des parois verticales (murs, cloisons, poteaux...). Il sera de 3 mm mini et de 5 mm en cas de plancher chauffant.

M

MAÎTRE D'ŒUVRE

C'est une personne physique ou morale qui a en charge la réalisation de l'ouvrage. Cela peut être une entreprise, un professionnel ou une organisation. Il est choisi par le maître d'ouvrage.

MAÎTRE D'OUVRAGE

C'est une personne physique ou morale pour laquelle un projet est mis en œuvre et réalisé. Donneur d'ordre, il suit le chantier durant toute sa réalisation. Il est le pilote et le propriétaire de l'ouvrage.

O

MAÎTRE D'ŒUVRE

C'est une personne physique ou morale qui a en charge la réalisation de l'ouvrage. Cela peut être une entreprise, un professionnel ou une organisation. Il est choisi par le maître d'ouvrage.

P

PENTE

Pour l'écoulement des eaux, le support doit présenter une pente minimale de :

- 1,5 à 3% pour des locaux avec siphon de sol
- 1,5 à 2% pour une terrasse extérieure

PLANÉITÉ

Définit le caractère plan et uniforme d'une surface, d'un support ou d'un enduit.

POSE COLLÉE

Pose qui s'effectue sur un support à l'aide d'un mortier-colle suivant les documents de mise en œuvre en vigueur.

POSE SCELLÉE

Pose qui s'effectue sur un mortier de pose « frais sur frais » suivant les dispositions du DTU 52.1.

R

RAGRÉAGE

Consiste à répandre sur la surface à travailler une fine couche autolissante, pour supprimer les irrégularités du sol : une planéité parfaite du sol est nécessaire pour une pose de qualité.

RAVOIRAGE

Ouvrage intermédiaire en sable stabilisé ou non, mortier ou béton maigre réalisé sur support permettant d'obtenir un niveau imposé et/ou d'y noyer des canalisations.

S

SPEC

Système de Protection à l'Eau sous Carrelage. Produit conçu pour préserver la longévité des pièces humides et des locaux adjacents, barrière efficace contre les infiltrations d'humidité. Ne s'utilise pas dans les locaux ayant des siphons de sol (ex. : douche à l'italienne).

T

TEMPS OUVERT

Temps d'attente maximum entre l'étalement du mortier-colle et la pose du carrelage. Ce temps peut varier selon les conditions climatiques et le type de colle.

TOLÉRANCE

Limite admissible dans les dimensions d'un carrelage ou d'un ouvrage. La tolérance est définie dans des textes type DTU, Normatives...

MAÎTRE D'OUVRAGE

C'est une personne physique ou morale pour laquelle un projet est mis en œuvre et réalisé. Donneur d'ordre, il suit le chantier durant toute sa réalisation. Il est le pilote et le propriétaire de l'ouvrage.

PREMIER CHOIX

Le carrelage dit de « 1^{er} choix » est défini par des normes. Le classement 1^{er} choix n'autorise (n'admet) qu'un maximum de 5 carreaux défectueux sur 100 carreaux.

Choix commercial / Choix économique / 2^e choix / 3^e choix : niveaux de qualité non visés par les normes. Ces types de produits sont considérés comme étant de qualité inférieure et présentent un plus grand nombre de défauts. Le prix de ces qualités inférieures à celle du 1^{er} choix est plus faible. Seul le carrelage de 1^{er} choix permet d'obtenir une garantie décennale.

PRIMAIRE

Produit de préparation d'un support appliqué préalablement à la mise en œuvre d'une colle, d'un enduit.

RÉSERVATION (OU DÉCAISSÉ)

Hauteur nécessaire pour la bonne réalisation de l'ensemble de l'ouvrage, de la structure porteuse au carrelage. Elle est à prévoir par le maître d'œuvre avec les différents corps d'état.

RETRAIT

Contraction du mortier qui provoque soit une réduction dimensionnelle du matériau, soit une rupture.

SEL

Système d'Étanchéité Liquide. Produit conçu pour réaliser une étanchéité efficace sous le carrelage. Nécessaire pour les ouvrages intérieurs ou extérieurs exposés à d'importants ruissellements ou projections d'eau.

TONALITÉ

Nuance chromatique qui caractérise le lot de carreaux proposés. En raison de la technique de fabrication, il est impossible d'obtenir des carreaux d'une même nuance chromatique : de légers écarts de tonalité sur des carreaux placés côte à côte sont possibles. En fin de production et avant le conditionnement, il existe une phase de triage visuel permettant l'élimination des carreaux défectueux et le regroupement de ceux d'une même nuance chromatique, c'est-à-dire d'une même tonalité.

NOS PARTENAIRES



CONSTRUIRE & RÉNOVER

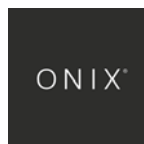

LES PLUS GRANDES MARQUES SONT CHEZ



novasanit

www.novasanit.fr

novasanit@novasanit.fr

Rejoignez-nous :   

Trois agences pour vous servir :

NOVASANIT - Agence de Thonon

128, Boulevard de la Corniche
74202 THONON-LES-BAINS
Tél. 04 50 26 14 44



NOVASANIT - Agence d'Annemasse

7, Rue Germain Sommeiller
74112 ANNEMASSE
Tél. 04 50 95 67 00



NOVASANIT - Agence d'Annecy

18, Avenue du Pont-de-Tasset
74960 MEYTHET
Tél. 04 50 08 04 64

